



NAŠA DĚDINA

ZPRAVODAJ OBCE
HLOHOVEC

ČÍSLO 3/2024
ROČNÍK XXVI.
Zdarma

www.hlohovec.cz

e-mail: obec@hlohovec.cz

Vážení spoluobčané, milí Lohovčani, s dalším číslem místního zpravodaje Naša dědina Vám přinášíme přehled událostí v naší obci, co se událo a také co nás čeká. A začneme rovnou zde na první straně, kde Vám představujeme novou knihu pana Cyrila Michalíci, knihu básní s názvem Košiček veršů. Jedná se o již třetí dílo autora, jehož snahou je předložit čtenářům čtení pro krásné chvíle duševní pohody, dát jim povzbuzení a ukázat směr a smysl lidského žití. A také předat vlastní pohled na právo, lásku, milování a velikost Boha a pýchu nicotného člověka. Ať se sloky těchto básní v duši Vaši usadí a jak kvítí verše drobné duši Vaši oblaží. První báseň v této sbírce nese název Advent 2022 a ačkoliv máme již rok 2024, přesto je bohužel i dnes svým obsahem tato báseň stále aktuální.

Pane Michalico, děkujeme Vám za Vaši tvorbu, kterou opravdu oceňujeme a vážíme si jí. V nadcházejícím adventním období budou Vaše sbírky básní jistě zajímavým společníkem pro nejednoho z nás.

Přejeme všem občanům krásné a pohodové adventní období, příjemné prožití svátků vánočních a mnoho úspěchů v novém roce 2025.

Jaroslav Hajda a Marie Bartošíková



Advent 2022 Cyril Michalica

*Advent má být doba tichá,
možná že až zdumčivá,
lidé s láskou v pokoře
čekat mají Vánoce.*

*Dnešní advent je však jiný,
celý svět je pobouřený,
zda se Rusko umírní
v tom válečném běsnění.*

*Ukrajina nevinná
snáší peklo Putina.
Místo v teple u jesliček
lidé snáší zimu v krytech.*

*Kam až klesla lidská zloba,
zarputilá moc vrahova,
místo lásky, přátelství
umírají nevinní.*

*Prosme proto u jesliček,
aby spasil svět Ježíšek,
zlo a válku pokořil,
mír a lásku nastolil.*



Příjemné prožití
vánočních svátků
a mnoho úspěchů
v novém roce 2025

Vám přeje

OBEC HLOHOVEC

O dění v obci

O investicích a připravovaných záměrech

V předchozím čísle Naše dědina jsme avizovali, že do hodů obnovíme povrch již značně zdegradovaného původního asfaltového parkoviště u kostela a jak jsme řekli, tak se také stalo, vše jsme stihli dokončit do hodů a hodovní veselí jsme si tak užili v rozšířeném areálu. Podařilo se nám také zprovoznit nové výčepní zařízení včetně chlazeného skladu, zatím však ve zkušební provizorní formě, protože jsme věděli, že na podzim, až v kulturním domě skončí poslední akce a bude aspoň trochu času do dalších akcí, rozjedeme kompletní rekonstrukci kuchyně a výčepu. A to se taky podařilo, na konci října jsme se pustili do bouracích prací a kompletně jsme vybourali podkladní betonové souvrství se značně zašlými dlažbami, odsekány byly také obklady na stěnách a odmontovány byly staré rozvody vodovodu a elektřiny, které byly obrem nahrazeny novými a záhy se taky provedly nové betonové mazaniny včetně opravy hydroizolace. Do Vánoc bychom chtěli mít hotovo, protože již v lednu nás čeká obecní ples. Vybavení kuchyně bude nově sestávat z nerezových zařizovacích předmětů, po důkladném zhodnocení jsme se rozhodli nainstalovat dvě myčky

nádobí a sice jedna bude sloužit k mytí kuchyňského nádobí a druhá bude speciálně určena výhradně na sklo. Současně bude nainstalován chladicí pult, nový sporák s šesti hořáky a to hlavní, které bude devízou nové kuchyně, bude nový konvektomat, který je z hlediska pečení a vaření dnes již naprostou nezbytností a důležitou pomůckou profesionálních kuchařů. Tak věřím, že nová kuchyně s novým výčepem v oficiálním prvním horkém testu v podobě obecního plesu, uspěje. Ostatně výčep se nám již osvědčil na hodech a jsem názoru, že se nám tím daří pozvedávat kulturu čepování piva v kulturním domě. Investiční příprava probíhala a probíhá také u již dříve zmíněných záměrů, problémem je však pomalý byrokratický aparát povolování staveb, jež byl navíc od 1. července doslova zastaven nepovedenou digitalizací stavebního řízení. Takže čekáme a čekáme, až budou povoleny námi podané žádosti o povolení staveb. Aktuálně máme povolenou stavbu volnočasového areálu na horním fotbalovém hřišti TJ Sokol Hlohovec, připravujeme jeho realizaci a plánujeme jeho financování včetně žádostí o dotace. A pustili jsme se také do oprav kabin na hřišti, kde jsme pro hosty zrekonstruovali klubovnu

a navazující sociální zázemí. Povolena je také výstavba vodovodu a kanalizace v ulici Za humnami, kterou v brzké době spustíme. Výstavba inženýrských sítí by měla být brzo povolena také v lokalitě V trnkách, čeká se jen na finální stavební povolení a zejména na územní studii této lokality, jejíž povinnost plyne z platného územního plánu. Studie je dokončena a momentálně probíhá její schvalování. A stejně tak řešíme územní studii a přípravu výstavby v lokalitě Šulaperk. Za zmínku stojí také připravovaná revitalizace ploch zeleně v ulici Dědina, která následuje po výstavbě nových chodníků a jejíž realizace by měla započít ještě nyní před Vánoci. Co se týká realizace dalších staveb, o kterých jsem se zmiňoval v minulých číslech Naše dědina, prosím o trpělivost, stále čekáme na povolení těchto staveb, doba je bohužel na povolování staveb poněkud složitá. Krom staveb jsme se věnovali i informačním nástrojům, zprovoznili jsme aplikaci s názvem Úřad v mobilu, kterou si mohou zájemci nainstalovat na své mobilní telefony a která je bude informovat o aktualitách a kulturním dění. Takové digitalizované hlášení místního rozhlasu, tak to zkuste, přijde nám to celkem fajn.



O Bartolomějských hodech

Opravdu velkým tématem byly letošní Bartolomějské hody. Po dokončení rozšíření dlažďené plochy prostranství u kulturního domu jsme se rozhodli, že letošní hody uděláme trochu netradiční, což v mnohých vyvolalo skutečně veliké emoce. Rozhodli jsme se odstranit pomyslné bariéry ve formě oplocení hodovního areálu a hody udělat otevřené, tak aby byly pro všechny lohovčany, kteří třeba jen jdou okolo a aby se nezdráhali zapojit do hodovního veselí. Současně jsme tedy také stanovili dobrovolné vstupné, kdy jsme nechali na každém návštěvníkovi, ať sám zváží, kolik přispěje na pořádání hodů. Chceme a je naše přání, aby se hody staly jakýmsi dnem obce. Jestli se to povede a tento model se ujme, se ukáže v dalších letech. Oproti tomu hodky nechejme pěkně postarat, s oploceným areálem a pevným vstupným. Aspoň se budou tyto akce

od sebe trochu lišit a pro nezájatého pozorovatele a případného návštěvníka tak budou pestřejší a zajímavější. Pro větší komfort návštěvníků jsme na letošní hody také objednali další rozměrný partystan, který v horkých a slunečných letních dnech přišel vhod nejednomu z nás. Hodovní areál byl nakonec doplněn ještě také stánky s občerstvením, což si myslím, že ke kulturním akcím dnešní doby tak nějak patří. A jak se nakonec hody vydařily? Účast byla viditelně hojná, rozjitřené emoce opadly a až na drobné nedostatky považujeme hody v novém formátu za vcelku vydařené a děkují stárkům Joškovi Fabičovicovi a Davidovi Žilkovi za příkladnou spolupráci a trpělivost se zaváděním novot. A poděkovat chci také Liborovi Snopkovi, za jeho dlouholetou práci a pomoc při přípravě hodovní máje, letos to bylo po pětadvacáté. Libore, díky!

Jaroslav Hajda, starosta



Libor Snopek



Ráno před kostelem



Návštěvníci hodů



Stárci obdrželi hodovní právo



Chasa u obecního úřadu



Hodové veselí



Chasa pod májů

18. Hlohovecké vinobraní s hity Karla Gotta

Další ročník hlohoveckého vinobraní, tentokrát již osmnáctý, se uskutečnil v sobotu 21. září 2024 a patřil hitům Karla Gotta v podání mladičkého zpěváka Kristiána Šebka, jehož interpretace mistrových písní je místy téměř k nerozeznání od originálu. Oproti minulým letům to byla trochu změna, avšak věříme, že se líbila. Dalším umělcem, který vystoupil u nás v Hlohovci byl Zdeněk Izer a se svou show pobavil spoustu návštěvníků. Nesmíme však opomenout, že vystoupila také cimbálová muzika Longa, zaverboval Ondra

Novák, vyslechli jsme koncert podivínské kapely I.V.M. a o zábavu do konce se postaral CCA gang. Opět jste se mohli dosyta najíst, stánků s občerstvením byla spousta a zejména pokoštovat vína hlohoveckých vinařů, členů spolku Sdružení hlohoveckých vinařů. Tímto děkuji všem za skvělou spolupráci a těším se na další ročník vinobraní, bude celkem tvrdá punková divočina, pozvali jsme totiž Horkýže Slíže.

Jaroslav Hajda, spolek Hlohovčané



Oslava Dne seniorů

4. října oslavili hlohovečtí senioři svůj svátek setkáním v kulturním domě. Na zahájení jim zazpívaly a zatančily děti ze souboru Lohovčánek. Jako v minulých letech jsme připravily fotografie z minulých dob, které ještě nebyly zveřejněny. Objevovali na nich známé tváře a vzpomínali na přátele a spoluobčany, kteří už nejsou mezi námi a na doby své mladosti. Zároveň byla v kulturním domě ke shlédnutí výstavka lidových ornamentů a jejich využití na předmětech každodenní potřeby i jako módních doplňků.

Marie Bartošiková



Vítání občánků

I letos, tak jako v minulých letech, proběhlo zjara a na podzim vítání občánků. Co do počtu přivítaných dětí to bylo slabé, pokaždé byla jen jedna skupinka rodičů s dětmi. Děti jsme slavnostně uvítali a popřáli jim i jejich rodičům pěkný a spokojený život v naší obci.

Komise pro občanské záležitosti



Co nového v naší školce

Začátkem nového školního roku 2024/2025 nastaly v MŠ malé provozní změny. Zástupkyně ředitelky pro MŠ Zdena Hajdová odešla do zasluženého důchodu a na její pozici byla jmenována Marta Pixová. Naši milé kolegyni Zdeně tímto děkujeme za dobrou spolupráci a přeje- me do dalších let pevné zdraví a aktivní odpo- činek v přítomnosti svých milovaných vnoučat.

V září nám do školky nastoupilo 12 dětí do třídy Berušek pro nejmladší děti, o které se starají třídní učitelky Sylva Damborská a nová kolegyně Bc. Sabina Himerrová. Třídu Sluníček pod vedením třídních učitelek Marty Pixové a Jitky Novákové navštěvuje 26 dětí středního a předškolního věku.

Na děti čekaly nově vymalované prostory tříd, chodeb i šatny. Provedl se generální úklid

zahradních domků, hraček, školních pomůcek a zařízení. V době prázdnin paní učitelky vymalovaly i vstupní chodbu veselými obrázky, což bylo pro děti milé překvapení.

Adaptace nově přichozích dětí byla upla- kaná a pro všechny náročná. Malé děti nemají rády změny, potřebují jistotu, blízkost mámy, bojí se všeho nového a neznámého. Proto je velmi důležitá pravidelná komunikace a spo- lupráce mezi rodiči a pedagogy, aby nám děti začaly důvěřovat a přijaly nás, což se zatím daří.

V měsíci září proběhla společná akce s ro- diči „Tvořivě dýňování a cesta skřítka Podzim- níčka“, plná her, zábavných úkolů i soutěží. Účast byla veliká, smích a vůně špekáčků zapl- nila celou školní zahradu.

Předškoláci se zúčastnili projektových dnů „Podzim v zahradách“ na Mendelově univer- zitě v Lednici a „Poprvé kuchařem“, při kterém děti ve školce pekly sladké muffiny.

Děti mají možnost každou středu jezdit na výcvik bruslení na zimní stadion do Břeclavi nebo se hravou formou seznámit s cizí řečí v kroužku angličtiny.

Kulturní, zábavné a naučné akce připravuje- me pro děti průběžně, abychom jim zpestřili školní vzdělávací program.

V blízké době nás čeká svatomartinské vystoupení dětí před budovou MŠ, spojené s lampiónovým průvodem obcí Hlohovec, na které jste všichni srdečně zváni.

Za kolektiv MŠ Hlohovec
Marta Pixová



Základní škola zahájila Rok tradic

V pondělí 2. září 2024 začal žákům, pedagogům i ostatním zaměstnancům školy nový školní rok. Počasí bylo slunečné a velmi teplé, a tak některým připomínalo spíše ukončení loňského školního roku než jeho zahájení. Tento den byl výjimečný pro prvňáčky, kteří jako školáci překročili práh školní budovy poprvé, ale také pro jejich rodiče, kteří si jistě uvědomují, že jejich ratolestem začínají školní povinnosti. V úvodním slovu přivítala ředitelka školy žáky, pedagogy a rodiče a pozvání jako každý rok přijal také starosta obce pan Ing. Jaroslav Hajda a nově jmenovaná zástupkyně pro mateřskou školu paní Marta Pixová. K tradicím naší školy patří osobní přivítání a předání nových žáků třídnímu učiteli, kterým je letos Mgr. Karel Vlašic, jediný muž v pedagogickém kolektivu. Práce učitele v 1. třídě je náročná, vyžaduje trpělivost a neustálou pozornost, a proto přeji panu učiteli k jeho prvnímu třídnictví co možná nejvíce úspěchů při vzdělávání nových prvňáčků, tolerantní rodiče a hodně pracovního elánu.

V letošním školním roce bude hlohoveckou školu navštěvovat 59 žáků, což je o 7 méně než vloni. Čeká nás „Rok tradic“, rok plný úcty k tradicím a rituálům, které nás formují a ukazují vztah člověka k jeho okolí, domovu, zemi i lidem. A tak hned na podzim, v listopadu, si v tvořivých dílnách projektového dne připomeneme některé tradice naší obce a blízkého okolí. Uspořádáme také tradiční Den otevřených dveří, na který zveme všechny rodiče i širokou veřejnost k prohlídce budovy základní i mateřské školy, v pondělí 9. prosince 2024.

Od zahájení nového školního roku uplynulo již několik týdnů, žáci se postupně adaptovali na školní prostředí a pilně se učí. Pan starosta popřál všem pedagogům, žákům a ostatním zaměstnancům hodně úspěchů. Také já přeji svým kolegům, zaměstnancům i žákům, aby i ten letošní školní rok byl pro všechny vydařený, plný nových zkušeností, zážitků a spokojenosti, a také plný obdivu k bohatým tradicím naší země a regionu.

Mgr. Hana Müllerová, ředitelka školy



Dům přírody Pálava

Ve středu 25.9. 2024 se veškerý kolektiv naší základní školy vydal autobusem na první výlet v rámci letošního školního roku do Dolních Věstonic. Pro žáky první třídy to byl první výjezd v rámci školní docházky, zažili tedy první jednodenní dobrodružství, které mohli sdílet i se svými staršími kamarády.

Cílem výletu byla návštěva místního Domu přírody Pálava, ve kterém žáci absolvovali program rozdělený do dvou částí. V první si pomocí němého videa připomněli, kteří zástupci fauny a flory nás v oko-

lí Pálavských vrchů obklopují a v rámci této aktivity doplnili i krátký pracovní list. Následně se žáci vydali prozkoumat bohatou expozici v rámci této instituce.

Aby byl potenciál navštíveného místa zcela využit, posledním bodem programu byla řízená procházka, při které děti objevovali místní pamětihodnosti a historii s místem spjatou. Celý den nás provázelo příznivé počasí a všichni se domů vrátili plní dojmy a načerpaní vědomostmi.

Karel Vlašic



Projektový Den tradic

Život našich předků měl pevný řád. Svátky a oslavy tvořily přirozený předěl mezi jednotlivými obdobími hospodářského roku. Lidé se obřadně loučili se zimou, vítali jaro, projevovali vděčnost živlům i Bohu. My se dnes k tradicím našich předků vracíme a čerpáme z nich jejich moudrost. Proto se letos v naší základní škole stalo téma tradic hlavním tématem činnosti celého školního roku, které prolíná nejen kla-

sickou výukou, ale mnoha dalšími činnostmi a projekty.

Podzimní projektový den - Den tradic byl naplánován na začátek listopadu a zahrnoval v sobě mnohé tradiční činnosti jako je zpracování úrody, malování ornamentů, výrobu modrotisku, regionální keramiku, drátkování podkovy svatému Martinovi, ale také pohybovou činnost - nácvik pravého hodovního verbuňku.

Na organizaci projektového dne se podíleli všichni pedagogové i ostatní zaměstnanci školy, pozvání přijalo také několik hostů - paní Dagmar Benešová, pan Luděk Bartošík a naše absolventka Pavla Kurková. Na závěrečném setkání u školního zvonu si všichni účastníci připili vy-lisovaným jablečným moštem na počest našich tradic a jejich zachování i v příštích generacích.

Hana Müllerová



Drátkování



Dílna modrotisku



Keramická dílna



Lisování moštu



Malování ornamentu



Výuka verbuňku

Návštěva třetáků na obecním úřadě

Stalo se již tradicí, že školáci ve třetí třídě naší základní školy v rámci výuky občanské nauky navštěvují obecní úřad a seznamují se s jeho provozem, prací jednotlivých referentek a vedení obce. Po prohlídce úřadu probíhá v zasedací místnosti také debata s panem starostou, pro kterého má každý ze školáků přichystanou svou otázku. Toto velmi milé setkání mne vždy potěší.

Jaroslav Hajda, starosta



Moje folklorní úspěchy

Sotva jsem spatřil světlo světa v roce 2014 – už jsem prý zpíval – rozumějte – řval jako tur. Zpíval jsem ve dne v noci. Všichni se rodičů ptali, proč pořád pláču? Ale oni odpovídali, že nepláču, ale zpívám. Asi proto mám tak zvučný hlas!

Poprvé jsem vystupoval coby tříleté dítě u nás v KD s písničkou „Ked sem byl malučký pacholíček“ a kroj jsem oblékl už jako jednorochní batole. Byl jsem členem folklorního souboru Hlohovecké děti a později jsem navštěvoval „Břeclavánek.“ Na hodech jsem rád

napodoboval verbování, které jsem okoukal od starší chasy. V sedmi letech jsem začal chodit k panu Švachovi na hodiny verbuňku, kde jsem se zdokonaloval. Dnes, v 10 letech, jsem dvojnásobným držitelem titulu „Verbíř Podluží“ a „Verbíř Slovácka.“ Taktéž ve zpěvu obsazují první příčky, např.: O malovaný tulipán Boženy Šebetovské anebo soutěž Děti a píseň Slovácka, kde jsem se dokonce stal „Zpěváčkem Slovácka.“ S těmito úspěchy jsem tradičně zván na Mezinárodní folklorní festival do Strážnice, abych zde předvedl svůj

um v hlavním programu, což je pro mě největší pocta. Letos jsem také podruhé vystoupil na Tvrdonských slavnostech. Verbování i zpěv jsem předvedl ve Vídni i na Slovensku, ale nejraději vystupuji u nás doma – v Hlohovci. Spolupracuji také s dechovou kapelou Záhorienka. Zpěv i verbování mě moc baví a moje rodina mě v tom hodně podporuje. Doufám, že tím přispívám k reprezentaci naší obce Hlohovce i našeho krásného regionu – Podluží.

Ondřej Novák, 5. třída ZŠ



Obhajoba titulu Mistra ČR, okresní i národní rekordy Lukáše Drobiliče

Každý sport má jiná pravidla, jiné rozdělení do kategorií a týká se to i plavání a atletiky. Pro rok 2024 už spadá Lukáš v plavání do kategorie mladších juniorů, kdy se porovnávají dva ročníky. Atletická kategorie je pro tento rok ještě kategorie staršího žactva.

Vzhledem k množství závodů v atletice za klub jako jednotlivec či družstvo a za ZŠ Slovácká byla také ovlivněna plavecká příprava. I tak byl Lukáš vybrán do reprezentačního družstva ČR mladších juniorů a v dubnu odletěl do Makedonie na mezinárodní utkání. Ukázalo se, že tvrzení, že české plavání zaostává, je víc než pravdivé. V Makedonii se porovnávalo 15 států. Z desetičlenného družstva se do finále dokázali probít jen dva plavci, ale na medailové umístění nedosáhli. Časy i na krátkých tratích byly rozdílné o víc než několik sekund, což spíše odpovídalo jiným věkovým kategoriím. Družstvo ČR skončilo bez medaile na 11. místě. Lukášovo nejlepší umístění bylo 10. místo na 100 kral. I přes ovlivněnou plaveckou přípravu se Lukáš svými výkony nominoval na květnové MČR do Prahy na dlouhý bazén. V 6ti disciplínách si zaplavoval 3 osobní rekordy s umístěním na 10.-20.místě.

Atletická sezóna byla opět velmi nabitá. Vrcholem zimní sezóny bylo březnové halové MČR v Praze. Ve skoku vysokém opět Lukáš nenašel přemožitele a získal titul mistra ČR za výkon 186 cm. Ve skoku dalekém se přetahoval o medailové umístění až do posledního skoku. Osobním rekordem 650 cm získal stříbrnou medaili. Všechna medailová umístění byla pouze o 1cm ! Se štafetu 4x200 m získali taktéž stříbrnou medaili. Břeclavský klub byl nejspěšnějším týmem MČR.

Lukáš ve skoku vysokém postupně zvítězil ve všech kolech Poháru rozhlasu, v rakouském Swechatu, na Břeclavské laťce či Hustopečském skákání. Vyzkoušel také nové disciplíny jako je hod diskem či kladivem nebo skok o tyči a i bez tréninku to byly velmi dobré výkony. S družstvem ZŠ Slovácká se chlapci probíjeli opakovaně na Republikové finále Poháru rozhlasu do Brna. O vítězi nebylo jasno až do poslední chvíle, protože pár neúspěšných disciplín jejich roli favorita ztížilo. I tak se jim podařilo potřetí obhájit Republikový titul, i když jen 1 bod.

V červnu byl Lukáš nominován za JmK na Letní olympijské hry dětí a mládeže a v neděli 23.6.2024 odjel s výpravou do Českých Budějovic. V pondělí měl kvalifikaci výšky i dálky, kde bez větších problémů postoupil do finále. V úterý procházel výškařskou soutěží bez problémů, i když se jeho konkurenti velmi zlepšili. Ještě u 186 cm byli v soutěži 4 závodníci. Lukáš jako jediný dokázal skočit 192cm a tím celou soutěž vyhrál. Ve středu se představil v soutěži dálkařů, kde ostatní zaskočil hned svým prvním pokusem 653 cm, což byl jeho nový osobní rekord. Nikdo Lukáše nedokázal už přeskocit a tak si z Budějovic odvážel jako jediný atlet 2 zlaté medaile.

V srpnu si vyzkoušel závod 1. ligy družstva mužů. Na domácí půdě v Břeclavi se mu podařilo ve výšce zopakovat osobní rekord 195cm.

V dálce to byl ještě zajímavější závod, kdy Lukáš závodil s olympijským reprezentantem Petrem Meindlschmidem. Evidentně mu taková konkurence vyhovuje, protože hned prvním skokem pokořil okresní rekord staršího žactva skvělým výkonem 684cm. Petr Meindlschmid si bohužel v tomto závodě vybral smolný den a měl v zápise 3x přešlap. Lukáš byl s Romanem Paulíkem / učitelem ZŠ Valtice/ nejlépe bodujícím členem družstva.

V září se konaly v Brně závody EKAG - evropské dětské atletické hry, kterých se účastní přes 2 tisíce závodníků. I zde Lukáš dokázal zvítězit ve skoku vysokém. Dráhové MČR v atletice starších žáků se konalo na nádherném stadionu v Třinci v termínu 21.-22.9.2024. Několik členů břeclavského klubu odjíždělo na MČR v roli favorita tabulek. Bohužel i tentokrát si role favorita vybrala u některých smolnou daň. Lukáš hned v sobotu obhájil loňský titul Mistra ČR ve skoku vysokém výkonem 188 cm. V podvečer ještě běžel štafetu 4x 60m, kdy dokázali až do cíle udržet těsné vedení a v novém českém rekordu získali zlatou medaili. V neděli ve skoku dalekém byl Lukáš prvním pokusem až do posledního pokusu na stříbrné pozici. Bohužel se nedokázal srovnat s větrem, rozběhem ani odrazem a právě v tom posledním pokusu ho přeskočili 3 konkurenti. Lukáš dal vše do posledního pokusu, který byl možná delší než výkon vedoucího závodníka, bohužel však opět s malým přešlapem. Byl velmi zklamán z nezdařených pokusů a musel se tak spokojit s 5. místem na MČR. Po dále se odešel zkoncentrovat mimo stadion, protože měl před sebou ještě štafetu 4x 300m. V té kluci opět ukázali obrovskou sílu a od druhého úseku, kdy získali velký náskok už vedení nikomu nepustili. Čekalo se už jen na konečný čas. Ten byl neskutečný, o 3,6 vteřiny pokořili absolutní národní rekord ČR. Zasloužili si tak velký aplaus a obdiv celého stadionu. Opět se ukázalo, jak silný ročník atletů se sešel, Břeclav opět odjížděla jako nejlepší klub MČR.

Prvním místem ve výšce z MČR se Lukáš nominoval na mezinárodní závody reprezentace ČR do chorvatského Zagrebu 28.9.2024. Tam se Lukáš dočkal velmi kvalitního soupeře z Maďarska. Ten se dokázal postupně zlepšit až o 9 cm. Oba dva pokořili nový osobní rekord 196 cm prvním pokusem. Na další výšce už však neuspěli. Protože měl Lukáš lepší zápis soutěží, tak obsadil konečně 1. místo. Z každého státu byl vyhodnocen nejlepší dívčí a také chlapecký výkon. Skleněnou plaketkou ohodnotili trenéři jako nejlepší výkon právě ten Lukášův. Česká výprava se opět po roce dočkala obhajoby vítězství.

Poslední 2 vrcholy letošní atletické sezóny je Mistrovství Moravy a Slezska družstev staršího žactva 5.10.2024 v Břeclavi. Při úspěchu se také doufá v následné MČR družstev staršího žactva, které se koná taky v Břeclavi dne 12.10.2024. Nutno podotknout, že

zrovna toto družstvo má vysoké ambice na medailové umístění, tak budeme držet pěsti.

Lukáš je od září studentem Sportovního gymnázia Ludvíka Daňka v Brně, kdy nastoupil do sportovní třídy s plaveckou přípravou. Vzhledem k plánované rekonstrukci bazénu v Břeclavi musel přestoupit do plaveckého klubu Kometta. V Břeclavi Lukáš absolvoval týdne 5-7 hodin plavání na 25metrovém bazénu. V Brně už jde o dvoufázové a dvouhodinové tréninky především na 50metrovém bazénu. Den začíná v 6 nebo 7 hodin a končí v 18 hodin. Týdenní fond plaveckých tréninků je 15,5 hodiny. Dle osobní dohody s vedením školy má Lukáš umožněno 4 hodiny týdně ubrat z plavání a věnovat se atletickým tréninkům. I tak má ještě plavecké tréninky zkráceny na 1,5hod, aby se zmírnila ta zásadní změna, kterou prochází. V rámci školy mají možnost využití fyzioterapie, kryoterapie, regenerační místnosti apod. I tak je vše zatím ve fázi poznávání a překonávání překážek spojených se změnami. Prozatímní plán je, že se Lukáš pokusí probíjovat v plavání na prosincové MČR do Brna na krátký bazén. Poté před ním bude stát nejspíš konečné rozhodnutí, zda pokračovat i nadále v plavání nebo zda svoji pozornost bude věnovat pouze atletické přípravě a přestoupí do atletické třídy a ukončí tak po 11ti letech plaveckou kariéru. Dva sporty se už na této úrovni dlouhodobě kloubit nedají. Lukášův zájem si čím dál víc získává atletika nad plaváním.

Lukáš byl za své dosavadní sportovní úspěchy již několikrát oceněn Městem Břeclav za vzornou reprezentaci a také jako Inspirativní osobnost okresu Břeclav pro děti a mládež. Vyhrál anketu Sportovce okresu do 15ti let. V anketě Fosfa galavečeři byl za atletiku oceněn 2. místem. Dále se mu dostalo poděkování za reprezentaci Jihomoravského kraje na Letní olympiádě dětí a mládeže hejtmanem Grolichem na Brněnské přehradě.

Budeme doufat, že i nadále zůstane zdravý a bude mít především radost z nových zážitků, výkonů a kamarádství.

Bohdana Drobiličová



Podzim TJ Sokol Hlohovec

Po loňské sezóně, kdy náš oddíl skončil v tabulce těsně nad sestupem, tedy předposlední, jsme na tom chtěli být letos lépe. Nejdříve jsme se poohlédli po posilách, přišli: Zdeněk Pospíšil ze Slavojce Podivín, Tadeáš Pařenica z MSK Břeclav, Jiří Michalčík z FK Valtice

Podaril se vyhrát Turnaj LVA ve Valticích a vše nasvědčovalo tomu, že jsme na správné cestě. V tom nás utvrdilo vítězství v prvním kole nad Charvátskou Novou Vsí. Jenže co naplat, kvůli zranění podzim vynechal Joška Knézlík, potom Radim Papež, Daniel Škaloud a konec podzimu pak Jaroslav Hřiba. Ostatní se pak střídali v zápasech, jak mohli, vynechávali kvůli nemoci či práci a my tabulkou pomalu klesali a klesali. A tak podzim dopadl jako to jaro, družstvo skončilo na předposledním místě.

Výsledky:

Hlohovec – Charvátská Nová Ves	2:1 (0:1) Barát, Papež
Hustopeče – Hlohovec	8:2 (3:1) Wald, Pařenica
Hlohovec - Moravský Žižkov	1:0 (0:0) Bartoš
Starovičky/V.Pavlovice B – Hlohovec	3:1 (1:0) Pekárek Leoš
Hlohovec - Nosislav	3:1 (0:1) Hübner, Pekárek Luboš, Lakatos
Hlohovec - Křepice	0:1 (0:1)
Bořetice - Hlohovec	9:2 (4:1) Barát, Dolák
Přibice - Hlohovec	3:1 (0:1) Dolák
Hlohovec - Moravská Nová Ves	2:4 (2:1) Dolák, Pospíšil
Ivaň - Hlohovec	1:0 (0:0)
Hlohovec - Kobyly	0:6 (0:3)
Drnholec - Hlohovec	4:0 (1:0)
Přitluky/Lednice B – Hlohovec	bude se hrát

Takže uvidíme, co přinese zimní příprava. B mužstvo doplatilo na své číslo losu, kdy hrálo své zápasy společně s A mužstvem, dopadli podle toho i některé výsledky.

Bavory/Mikulov B – Hlohovec B	10:0 (3:0)
Hlohovec B - Charvátská Nová Ves B	1:3 (0:2) Pospíšil
Pavlov - Hlohovec B	4:4 (2:4) Hübner 2x, Píža, Koryčánek
Hlohovec B – Velké Pavlovice C	1:3 (0:3) Kadlec
Hlohovec B - Bulhary/Lednice C	6:3 (2:1) Hübner 2x, Vaculík, Šuldes, Koryčánek, Kadlec
Perná - Hlohovec B	8:2 (3:0) Gavenda 2x
Hlohovec B - Klentnice	2:5 (1:1) Kadlec, Trpišovský Jakub
Hlohovec B - Vrbice/Kobyly B	0:3 (0:2)
Hlohovec B - Rakvice/Zaječí B	1:4 (1:1) Hübner
Kostice B - Hlohovec B	2:2 (0:0) Škoda Adam, Borovský

U těch nejmladších po několika letech svou práci ukončil trenér Roman Jungmann, za tuto práci mu patří velké poděkování a zároveň máme i příslib, že se k nim do budoucna vrátí. Romane, díky.

U kluků začalo nové trenérské duo Trpišovský Michal u starších a Křen Martin pokračoval s mladšími. Kluci se pravidelně zúčastňují svých turnajů, kde mají střídavé úspěchy, což je dobré, neboť každá výhra jim přináší nejen radost, ale i chuť do další práce. Podzimní turnaje jsou u konce a teď je čeká tělocvična v Lednici.

V průběhu podzimu došlo k rekonstrukci přístavby kabin. Za podpory obce byly zrekonstruovány zdejší toalety, podlahy, bylo vymalováno, vyměněny vchodové dveře a čekají nás nové sprchy pro rozhodčí.

Doufáme, že při Vaší návštěvě Vás čekají nejen vítězné zápasy, ale také příjemnější prostředí, snad i to přispěje k radostné návštěvě areálu.

Antonín Koryčánek

HISTORIE NAŠÍ FARNOSTI díl 2.

S kostelem souvisí farní budova. Je stará jako kostel. Průčelím je postavena z jihu do náměstí. Je jednoposchodová. S farní budovou jsou spojeny hospodářské budovy a stodola. Mezi těmito budovami a farním kostelem je malá, trojúhelníková zahrada obehnaná kamennou zdí, která je zbytkem starých hradeb. Tyto jsou rovněž v přilehlém dvoře. Farní budova má 11 obyvatelných místností, 4 komory a 2 sklepy. Má popisné číslo 5. Farní kancelář je v přízemí. Má bohatý archiv, zařízení a všechny úřední knihy duchovní správy. Ve farní budově je vodovod a elektrické osvětlení. Na dvoře je studna s užitkovou vodou. Za zmínku stojí dva tisy, které byly zasazeny při stavbě kostela na zahradě u věže. Všechny budovy jsou zchátralé, omítka oprýskaná, krytina rozbítá.

Kostel i farní budovy mají hromosvody.

Před kostelem v zeleném trávníku, jímž je náměstí oseto, obklopeno keři vonného šerku, stojí „morové“ sousoší Panny Marie. Toto sousoší bylo postaveno sochařem Matějem Kunstem 1679 – 1680. Panna Maria stojí na vysokém sloupu, obličejem a sepjatýma rukama je obrácena k zámeckým budovám. P. Maria tak vévodí nad náměstím. Kolem



Fara



Morový sloup

ní jsou sochy sv. Rocha, sv. Šebestiána, sv. Karla Boromejského a sv. Františka Xaverského.

Další církevní památky ve Valticích jsou tři malé kaple, o jejichž historii není nic bližšího známo. Před budovou Neugebäude stojí mariánská kaplička.

Neugebäude byl název ženského kláštera, který nechal zbudovat kníže Alois na přání jeho manželky Františky na dnešní Mikulovské ulici. Sestry pomáhaly ve špitále při konventu Milosrdných bratří. Později byl přeměněn na ženský špitál a nakonec se z něj stala nemocnice pro ženy. Ani jeho nové využití nezměnilo však jeho název.



Neugebäude - interiér Neugebäude - exteriér

Kaple sv. Josefa stojí na Břeclavské ulici pod košatými lipami před tzv. „Zimmerplatzem“.



Kaple sv. Josefa

Cestou, kolem infekční nemocnice, za dráhou v polích je kaplička sv. Anny.

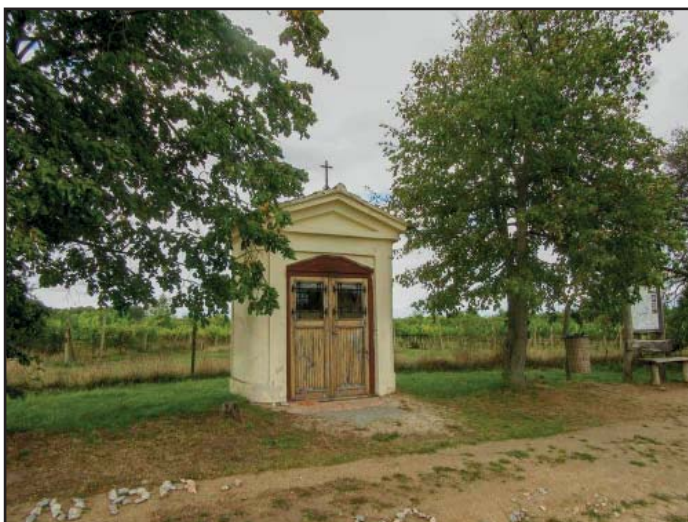

Kaple Sv. Anny

K církevním památkám patří socha sv. Jana Nepomuckého na rohu Mikulovské ulice, proti hostinci „u Kopečků“. Tato socha stála před hradbami u brány, která vedla na náměstí.

Druhá socha téhož světce u „rolnické školy“. O historii obou soch není nic známo.



Sv. Jan Nepomucký

K Valticím jsou přifařeny obce: Hlohovec a Úvaly. Hlohovecký kostel je z minulého století. Byl postaven v zámeckém slohu, poblíž „hraničního zámku“, vedle školy. Byl poloviční než dnes, a proto pro zbožný a horlivý lid malý. V roce 1912 byl rozšířen do nynější velikosti - trhlina v půli kostela na obou bočních zdech to dosvědčuje. Uvnitř je hodně sešlý. Malba se spíše hodí pro zámecký sál, než pro místo bohoslužebné. Kostel má veškeré vnitřní zařízení.

Kostel v Úvalech je malý, z konce 19. stol. Vnitřek kostela je vymalován z roku 1930. Varhany jsou z roku 1925, dle udání P. Ollischerera. Kostel má všechno zařízení. Zvenku je ve špatném stavu. Duchovní správu tam vykonává P. Bücher.



Oba kostely jsou postaveny knížaty z Lichtenštejnů. Ve starých dobách patřily k Valticím kostely ve Schratzenbergu a Reintalu. Obě místa leží dnes v Rakousku.

Marie Sítková

HLOHOVEČTÍ ŽIVNOSTNÍCI A ŘEMESLNÍCI (od poloviny 19. století do roku 1950 a řemeslníci přivydělávající si ke svému zaměstnání za socialismu) ČÁST IX.

V minulém čísle Našej dědiny jsme ukončili část o našich předcích, kteří uměli a provozovali nějaké řemeslo či služby. Určitě jejich výčet nebyl kompletní. Bohužel, nenašla jsem zatím žádné jiné podklady, které by rozšířily informace o dalších takových lidech. Určitě se však v některých hlohoveckých rodinách dodnes traduje něco o zaměstnání a umění jejich předků. Byla bych proto ráda, kdyby se tyto informace dostaly ke mně a mohla bych tak doplnit tento přehled. Jak roky ubíhají a staří lidé vymírají, stále více se zmenšuje naděje, že se toho ze života našich předků dozvíme víc. Proto neváhejte

a kdo máte jakékoliv informace, sdělte mi je, prosím, buď osobně, nebo na mail: marie.sitkova@seznam.cz. Další generace vám za to bude možná vděčná.

Nyní budeme pokračovat statí, věnující se řemeslům a jiným schopnostem našich občanů v době, kdy živnosti již nebyly povoleny a lidé si jimi přivydělávali po svém zaměstnání. Státní služby fungovaly velice špatně, takže lidé byli opravdu odkázáni na jednotlivce, kteří se svému řemeslu naučili ještě před nástupem socialismu, vykonávali je ve svém zaměstnání nebo se ho naučili jako samouci. Jelikož tyto informace čerpám

pouze ze své paměti – doklady o tom neexistují – určitě na někoho zapomenu nebo uvedu nesprávné informace. Od toho jste tady vy – čtenáři – abyste mě na to upozornili.

LIDÉ, KTERÍ SI PŘIVYDĚLÁVALI ŘEMESLEM ZA SOCIALISMU

ŠVADLENY A KREJČÍ Drobilič Antonín (Toneček)

nar. 1928
Hlavní 318
pánský krejčí

Garčic Petr (Péda)

nar. 1918
Hlavní 129
pánský krejčí



Gerlingerová Anna, roz. Štěpánková

nar. 1900; 1921 si vzala
Andrease Gerlingera z Pavlova
Dolní konec 139
švadlena ženských krojů



Kašníková Antonie, roz. Drobiličová (Tonka)

nar. 1911
Dědina 33 (dnes 520)
švadlena ženských krojů



Drobiličová Kateřina

Ke kostelu 158
švadlena ženských krojů

Slunská Marie, roz. Grandičová (Maryšenko či Šánková)

nar. 1913
Lípová 357
švadlena ženských krojů

Radkovičová Monika, roz. Garčicová (Gašparová)

nar. 1919
Dědina 4
šila a vyšivala chlapecké „šňůrkové“ krojové košile (plátěné) i dětské „traslavice“



Nejzchlebová Kateřina, roz. Vlková (Katuša Paráčka)

nar. 1905
Hlavní 268
vázala mašle na kokeš k dívčímu kroji



Drobiličová Anežka (Tonková)

nar. 1905
Dolní konec 7 9
vázala mašle na kokeš

Fabičovicová Marie, roz. Vlašicová

nar. 1930
vázala mašle na kokeš ke kroji
šila ozdobné křídlicí čepičky



Jankovičová Kateřina, roz. Drobiličová (Katyna Tonková)

nar. 1913
Hlavní č. 209
dámská švadlena



Sítková Anna, roz. Drobiličová (Katynka)

nar. 1928
Hlavní 128
dámská švadlena



Koryčánková Žofie, roz. Vlková

nar. 1940
Hlavní 331
dámská švadlena



Bartolčicová Anna, roz. Nejzchlebová (Horovka)

nar. 1924
U sadů 393
dámská švadlena



Stratilová Marie, roz. Nejzchlebová

nar. 1933
Hlavní 323
dámská švadlena



Navarová Růžena, roz. Rejentíková

nar. 1920
Dědina 291
dámská švadlena



Matušková Marie

Dědina 38
dámská švadlena

Bradovková Františka, roz. Štěpánková

nar. 1894
Lípová 272
„entlování“ – olemování entlovacím strojem



Vaškovičová Marie, roz. Pekárková (Jeníková)

U sadů 96
pletení a háčkování



Hluchá Valerie, roz. Zárubová

nar. 1937
Hlavní 276
háčkování, pletení a „vytahování okrasných deček, ubrusů“ a dále svetrů a halenek

CUKRÁŘI

Vaškovičová Růžena, roz. Hladíková (Růžka)

nar. 1913
Hlavní 337
samouk - byla známá především tím, že pekla cukroví na svatby přímo v rodinách, kde se s touto prací začínalo zhruba 14 dní před svatbou.

Malatová Anna, roz. Veverková

Hlavní 223
pečení dortů a cukroví profesionálka



Vaškovičová Marie, roz. Pekárková

U sadů 96
pečení dortů a cukroví samouk

Vlašic Jan (Kovarík)

nar. 1915
Na kopci 65
profesionál



KUCHAŘI A POMOCNÉ SÍLY NA SVATBÁCH A JINÝCH OSLAVÁCH

Vaškovičová Růžena, roz. Hladíková (Růžka)

nar. 1913
Hlavní 337

Sítková Růžena, roz. Vlková (Hotarka)

nar. 1926
Hlavní 372

Nejzchlebová Kateřina, roz. Vlková (Katuša Paráčka)

nar. 1905
Hlavní 268



Chlupová Terezie

nar. 1932
Hlavní 383

Vlašicová Anežka, roz. Drobiličová (Kostková)

nar. 1922
Na kopci 65



Schallenbergerová Marie, roz. Štěpánková (Edinka)

nar. 1918
Lípová 113



Radkovičová Marie (Horovka)

nar. 1902
Lípová 236



Lípa Jan

nar. 1950
U sadů 130



Grandič František

nar. 1953
Dolní konec 472



HOLIČI A KADERNICE

Šenk Josef

nar. 1925
Ke kostelu 179
profesionál – prováděl pánské střihy



Doležal Zdeněk

nar. 1942
Ke kostelu 212
profesionál – pánské střihy

Fabičovic Jan (Ondráš)

nar. 1926, Dědina 290
amatér



Radkovičová Anna

nar. 1939
Hlavní 144
amatér - stříhání vlasů,
provádění tzv. vodové
a trvalé ondulace

**ŘEZNÍCI PROVÁDĚJÍCÍ
DOMÁCÍ ZABÍJAČKY****Lípa Jan**

nar. 1924
Lípová 300

**Drobilič Josef
(Jozífek)**

nar. 1925
Dědina 48

**Klimovič Jan**

nar. 1909
Lípová 286

**Kuriál Josef**

nar. 1916
Dědina 67

**Garčic Jan
(Masár)**

nar. 1912
Ke kostelu 202

**Garčic Otto
(Pazdina)**

nar. 1946
Hlavní 174

**Drobilič Josef
(Pastýr)**

nar. 1942
U sadů 250

**Radkovič Josef**

Lípová 215



Marie Sítková

Vznik a vývoj katastru

2.3 Pozemkový katastr (1927-1956)

Po vzniku Československé republiky v roce 1918 byl evidovaný katastr převzat v nezměněné formě. Během války a významné změny po válce, zejména pozemková reforma, nemožňovaly provést větší změny. Podle zákona 215/1919 Sb. o zabránění velkého majetku pozemkového, tzv. záborový zákon, byly vykoupěny pozemky jednoho vlastníka přesahující výměru 150 ha zemědělské půdy a 250 ha celkové půdy. Nešlo o konfiskaci, pozemky byly státem vykoupěny a uhrazeny podle zákona 239/1920 Sb. úhradový zákon. Zákon 215/1919 Sb. byl zrušen zákonem 229/1991 Sb. zákon o půdě, takže od roku 1991 není omezeno právo vlastnit pozemky žádnou výměrou.

Problém byl i v tom, že v nově vzniklé Československé republice platily tři různé stavy pozemkového práva – v Čechách a na Moravě platilo pozemkové právo rakouské, na Slovensku a Podkarpatské Rusi to bylo pozemkové právo uherské a ve Slezsku pozemkové právo pruské. Již v roce 1919 vznikla na Ministerstvu financí triangulační kancelář, která měla připravit podklady pro přijetí nového zákona. Katastr měl sloužit jako podklad pro vyměňování daní, pro zakládání, obnovování a doplňování veřejných knih a jejich map, zajištění držby, pro převody nemovitostí a pro reálný úvěr. Měl však být také pomůckou pro kartografické a výškopisné práce, pro technická podnikání, pro statistické a hospodářské účely, pro ochranu památek i pro vědecké a badatelské účely. Měl být tedy katastrům víceúčelovým. Přednostou úřadu byl jmenován ing. Josef Křovák.

2.3.1 Jednotná trigonometrická síť katastrální (ve zkratce S-JTSK)

Ing. Josef Křovák byl slavný český geodet. Narodil se v roce 1884, od roku 1905 začal pracovat ve státní zeměměřičské službě na různých katastrálních úřadech po Čechách. V období 1916 – 18 působil v triangulační kanceláři se sídlem ve Vídni. Po roce 1918 bylo jeho místo na Ministerstvu financí ČSR, pod které byly

zařazeny i geodetické záležitosti. Zasloužil se o vznik Triangulační kanceláře Ministerstva financí ČSR, kde jako přednosta pracoval až do roku 1942. V roce 1920 bylo zahájeno měření československé trigonometrické sítě I. řádu – z rakouských stupňových měření byly převzaty 42 body v Čechách a 22 na Podkarpatské Rusi. Ing. Křovák vytvořil originální metodu pro vypracování velkých trigonometrických sítí a je autorem zobrazovací metody pro národní mapovací práce – kartografického konformního kuželového zobrazení v obecné poloze. Vyrovnaní trigonometrické sítě bylo dokončeno v roce 1927. V témže roce bylo Křovákovo zobrazení uzákoněno tzv. katastrálním zákonem č. 177/1927 Sb. Od roku 1933 začala toto zobrazení používat také vojenská správa.

Hlavní trigonometrické body se ovšem nacházely mimo území Československa – jak bylo uvedeno u stabilního katastru byly to pro Čechy vrchol Gusterberg a pro Moravu svatý Štěpán, které se nacházely v Rakousku, pro Slovensko pak vrchol Budín, jenž leží v Maďarsku.

Nové mapování bylo prováděno v dekadických měřítkách 1:2000 a 1:1000. Byla vybrána také nová zobrazovací soustava. Nadále byla veškerá měření prováděna v soustavě JTSK (jednotná trigonometrická síť katastrální), nazývá se také Křovákova podle autora. Jedná se o zobrazení na kuželovou plochu. Vrchol kužele se nachází přibližně nad Finskem a vzhledem k tomu, že ČSR měla protáhlý tvar podél rovnoběžky, bylo zkrusleno minimální. Body I. řádu byly ve vzdálenosti cca 40 km, byly stabilizovány skleněným znakem v hloubce cca 2 metry, o 30 cm výše byl keramický nebo žulový znak a zčásti zapuštěný v terénu byl žulový (kamený) hranol 30x30x90 cm s vytesaným křížkem. Nad stabilizovaným bodem byly vztyčeny signalizační věže, většinou dřevěné, dnes již nepoužívané. Jedna stála ve Staré hoře u Kamenice. Některé věže signalizace byly zděné. Body II. a III. řádu byly stabilizovány žulovým hranolem. Jeden takový bod máme i na území k.ú. Hlohovec, je to pravděpodobně bod II. nebo

III. řádu nachází se vedle Aleje P. Bezruč v místech vedle cesty, která vedla z Doliny na Krátké Deliče (viz obr. 2.3.1 bod v k.ú. Hlohovec). Bodové pole bylo postupně zahuštěno až body V. řádu, které byly od sebe vzdáleny 1,5 – 2 km. Body pátého řádu byly signalizovány železnou trubkou v betonové patce. Trubka je nabarvena červenobílými pruhy. Jeden bod je v Otoku nedaleko „Fabišova kříže“.

Stabilizace bodů je přesná, ve vzdálenosti je chyba +/- 0,01m, tedy jeden centimetr. JTSK byla budována v letech 1920-1954. Od roku 1922 bylo bodové pole používáno jako prozatímní a od roku 1933 jako definitivní zobrazení, které je základem pro soustavu rovinných souřadnic systému S-JTSK.

2.3.2 Mapování, ochrana právních vztahů v pozemkovém katastru.

Dne 16. 12. 1927 byl přijat zákon č. 177/1927 Sb. o pozemkovém katastru a jeho vedení (Katastrální zákon). Katastr daně pozemkové pozměněný novým zákonem oficiálně na pozemkový katastr, začal podstatně měnit svůj původní účel. Stal se nepostradatelnou součástí všech právních jednání o nemovitostech a jeho původní daňové poslání se začalo přetvářet na účel právní a všeobecně hospodářský. Technická úroveň nově vytvářených katastrálních map nabyvala nebyvalé výše. Zastaralé a nevyhovující zobrazení pozemků a budov v zastavěných částech měst se začalo nahrazovat moderním, podrobným a přesným zobrazením, zpravidla v měřítku 1 : 1000 nebo 1 : 2000. Nově vyhotovované katastrální mapy byly zobrazovány v lokálním národním souřadnicovém systému Jednotné trigonometrické sítě katastrální (S-JTSK), charakterizovaným Besselovým elipsoidem a Křovákovým konformním kuželovým zobrazením v obecné poloze. Pro každou parcelu byl v pozemkovém katastru uveden držitel, výměra, vzdělávání (kultura), jakostní třída (ve škále 9 stupňů) a katastrální výtěžek. Podstatnými částmi pozemkového katastru byly: operát měřický (tj. mapy), operát písemný (tj. písemné sestave-

ni výsledků šetření), sbírka listin (podle kterých se provádějí zápisy v pozemkovém katastru) a úhrnné výkazy (obsahují celkové údaje pozemkového katastru pro katastrální území anebo širší finanční obvody). Pozemkový katastr byl zákonem stanoven jako veřejný. Definováno bylo katastrální řízení, jako měření nebo místní šetření, prováděné pro založení nebo obnovu pozemkového katastru. Pozemkový katastr byl udržován v souladu se skutečným stavem a zákon stanovil pravidla součinnosti mezi katastrálními měřickými úřady a knihovními soudy (jejich vzájemnou ohlašovací povinnost). Všeobecná ohlašovací povinnost byla stanovena všem držitelům pozemků. Pozemkový katastr byl velmi přesný a spolehlivý především do r. 1938. Později již nebyla jeho údržba dostatečná a zejména po r. 1945 (poválečné konfiskace a přidělové řízení) se začal hrubě rozcházet se skutečností a po roce 1956 se přestal udržovat vůbec. Katastrální zákon č. 177/1927 Sb. byl zcela zrušen až v roce 1971 zákonem č. 46/1971 Sb., o geodézii a kartografii.

2.2.3 Pozemková reforma 1945, 1947 a změna občanského zákoníku 1950.

Konfiskace majetku podle dekretů prezidenta republiky

- 12/1945 Sb. o konfiskaci a urychleném rozdělení zemědělského majetku Němců, Maďarů, jakož i zrádců a nepřátel českého a slovenského národa
- 108/1945 Sb. o konfiskaci nepřátelského majetku a Fondch národní obnovy
- 28/1945 Sb. o osídlení zemědělské půdy Němců, Maďarů a jiných nepřátel státu českými, slovenskými a jinými slovanskými zemědělci

Vzhledem k velkému množství změn nebylo možné zachovat dodržování knihovního pořádku a proto byl přijat zákon 90/1947 Sb. o provedení knihovního pořádku stran konfiskovaného nepřátelského majetku a o úpravě některých právních poměrů vztahujících se na přidělený majetek.

Revize první pozemkové reformy

Zákonem 142/1947 Sb. o revizi první pozemkové reformy byl a v podstatě snížena výměra již mohla vlastnit jedna osoba (pojmem osoba se rozuměla rodina) na 50 ha.

Vyhotovení grafických přidělových plánů-

Zeměměřičské kanceláře zmenšily původní mapy pozemkového katastru 1:2880 fotografickou metodou a to se všemi nepřesnostmi, které měly původní mapy. Jedná se o spojení souřadnicového systému sv. Štěpána se soustavou S-JTSK. Měřítko bylo 1:5 000. Přidělové řízení bylo spojeno s řízením scelovacím podle vládního nařízení 171/1940 Sb. o scelování. Zvláště tam, kde byla půdní držby roztržštěná, vznikaly nové parcely s výměrou kolem jednoho hektaru a větší. Mapy byly rozděleny na projekční oddělení, v nich pak byly nově vzniklé parcely číslovány podle čísla přidělu nebo čísla domu lomeno číslem v parcely v projekčním oddělení např. PO 125/6.

Hranice pozemků měly být v terény vyznačeny, následně zaměřeny a stabilizovány; tato etapa přidělového řízení nebyla nikdy provedena.

Knihování přidělů - zápis přiděleného majetku do pozemkových knih byl zjednodušený. Ke každé usedlosti se vyhotovil návrh přidělu, v němž byly uvedeny parcela dle grafického přidělového plánu a do pozemkové knihy byl proveden jednoduchý zápis „Usedlost č.p. 15“.

V katastrálních územích, kde byly vyhotoveny grafické přidělové plány, zůstaly vždy i pozemky pozemkového katastru. Tyto pozemky byly ve vlastnictví osob, na které se konfiskace nevztahovala a tak tam byly dva druhy pozemků označované GP – původ grafický přiděl a PK – původ pozemkový katastr.

Přidělové řízení podle dekretu prezidenta republiky č. 28/1945 Sb. nebylo nikdy dokončeno. Nové mapy v těchto k.ú. byly vyhotoveny až na základě výsledků pozemkových úprav.

Změny v pozemkovém právu v důsledku přijetí nového občanského zákoníku

V roce 1950 byl přijat zákon č. 141/1950 Sb. Občanský zákoník. Do vedení katastru nemovitostí zasáhl velmi negativně zejména dvěma zásadami

- jako jeden z nejrazantnějších lze uvést, že byla zrušena zásada platná již od doby římského práva superficies solo cedit – stavba je vlastnictvím vlastníka pozemku. Od 1.1.1951 vlastníkem stavby mohla být osoba odlišná od vlastníka pozemku. Do dnešní doby jsme se s tímto problémem úplně nevypořádali.
- druhý negativní zásah spočíval ve zrušení intabulačního principu. Vlastnické právo (u smluv kupních a darovacích) se nabývalo registrací smlouvy u příslušného státního notářství, pokud byla smlouva sepsána mezi občany. Byla-li sepsána mezi socialistickými organizacemi, a nebo socialistickou organizací a občanem, pak vlastnické právo přecházelo na nabyvatele dnem podpisu posledního účastníka. Listiny byly do roku 1954 zapisovány do pozemkových knih povinně, od roku 1955 po úvaze notáře.

Jednotná evidence půdy 1956-1964

Vakuum, které nastalo v padesátých letech po zastavení zápisů v pozemkovém katastru a pozemkových knihách a potřeba státu plánovat a řídit zemědělskou výrobu vedly v r. 1955 nejprve k pořízení jednorázového soupisu veškeré půdy a její výměry podle druhů kultur a skutečného užívání, bez ohledu na platné právní vztahy. Teprve následně, v letech 1956 až 1960 byla urychleně na celém území státu založena Jednotná evidence půdy (JEP), u níž se počítalo s pravidelným vedením a udržováním v souladu se skutečným stavem v přírodě. O spěchu, s jakým byla JEP zakládána, a stavu práva svědčí i to, že nevycházela ze zákonné úpravy, ale pouze z usnesení vlády ze dne 25. ledna 1956.

Založením a další údržbou JEP byla pověřena tehdejší Ústřední správa geodézie a kartografie a její okresní složky, kterými byla tehdejší okresní měřická střediska.

JEP se zakládala na základě vyšetření skutečného stavu užívání půdy a jejich kultur s maximálním využitím dostupných podkladů, především z pozemkového katastru, ale i zastavovacích plánů, grafických přidělových plánů a výsledků pozemkových úprav. Pracovalo se s otisky katastrální mapy na nezajištěném papíře, měření bylo maximálně zjednodušeno a omezeno. Byly povoleny, i pro přesnost zákrusů do map, zcela netechnické a přibližné postupy. Byly povoleny trojnásobné odchylky, ale umožněno výjimečně i více. Nezaměřené novostavby bylo přípustné doplnit „přibližnou lokalizací a přibližným půdorysem“ (pro odlišení čárkovaně). Úlevy byly i při výpočtu ploch, kde přesnost nebyla vůbec jednoznačně stanovena a kde nejpoužívanější metodou bylo sčítání a odčítání odhadnutých výměr částí parcel pozemkového katastru. Vzhledem k rozsahu díla a krátkosti času byly opět využity nezpracované a neodborné síly, takže ani velmi mírná kritéria přesnosti nemohla být při plnění tohoto politicky pojatého úkolu dodržena.

Evidence nemovitostí 1964-1992

Dne 1. 4. 1964 nabyly účinnosti nový občanský zákoník (zákon č. 40/1964 Sb.), zákon o evidenci nemovitostí EN (zákon č. 22/1964 Sb.) a notářský řád (zákon č. 95/1963 Sb.). Ani nová právní úprava nesměřovala k obnově intabulačního principu a úplné evidenci soukromých práv k nemovitostem (zákonem o evidenci nemovitostí byl definitivně zrušen obecný knihovní zákon z roku 1871). Dále byl zachován mimoknihovní způsob nabytí vlastnictví k nemovitým věcem. K účinnosti smluv o převodu vlastnictví k nemovitostem bylo třeba od 1. 4. 1964 opět jejich registrace státním notářstvím (nešlo-li o převod do socialistického vlastnictví). Evidence nemovitostí (EN) měla evidovat především údaje o nemovitostech nutné pro plánování a řízení hospodářství, zejména zemědělské výroby

Prováděcí vyhláška č. 23/1964 Sb. k zákonu 22/1964 Sb. vymezila i nemovitosti, které se podle parcelních čísel neevidovaly a do map nezakreslovaly (zemědělské a lesní pozemky ve vlastnictví občanů, pokud byly užívány socialistickou organizací nebo v náhradním užívání). Soulad evidence nemovitostí se skutečným stavem měla zajišťovat ohlašovací povinnost všech uživatelů nemovitostí vůči příslušnému národnímu výboru (do 15 dnů od vzniku změny) a následná oznamovací povinnost národního výboru vůči orgánům geodézie (do 15 dnů od ohlášení uživatelem). Listiny o převodu nemovitostí měly být předkládány orgánům geodézie do 60 dnů od nabytí právní moci (u rozhodnutí) nebo ode dne jejich vzniku.

Komplexní zakládání evidence nemovitostí

Údaje EN byly závazné jen pro plánování a řízení zemědělské výroby, pro výkaznictví a statistiku o zemědělském půdním fondu a pro přehledy nemovitostí vedené socialistickými organizacemi. Součástí EN mělo být i evidování právních vztahů k nemovitostem, a protože se od r. 1951 žádná taková úplná a systematická evidence právních vztahů ne-

vedla, bylo nutné její nové založení. Komplexní zakládání evidence nemovitostí (KZEN), při kterém se zjišťovaly a zapisovaly aktuální právní vztahy k nemovitostem trvalo skoro čtvrt století (1964 – 1988). I když praktickému provádění lze leccos vytknout, jde o obdivuhodný výkon a získané listiny umožňují i následně případné chyby či nedokonalost zápisů na listech vlastnictví opravit.

Mapování - mimořádně významná otázka map se začala řešit již v závěru období vedení JEP, jejíž provizorní a značně nekvalitní mapy nebyly nadále udržitelné. Přikročilo se proto k vyhotovení nových pozemkových map, které měly plně nahradit dřívější mapy pozemkového katastru. Postupovalo se podle Směrnice pro obnovu map JEP reprodukcí v souvislém zobrazení (ÚSGK č. 23-338.9-3100/1963 z 20. června 1963), která nahradila předchozí prozatímní předpis z r. 1960 a která byla na základě zkušeností dále doplňována. K obnově se mělo využít především kresby z neudržovaných ka-

tastrálních map, a pouze kresba, která nebyla v těchto mapách obsažena, se přebírala z nedokonalých map JEP. Výsledná kvalita takto obnovených map byla ovlivněna nejen pečlivostí a odbornými znalostmi zpracovatele, ale i řadou nejasností, jak vyřešit problém souvislého zobrazení map, které byly původně vyhotoveny jako ostrovní a byly poznamenány rozdílnou srážkou i místními deformacemi. I přes snahy zabránit dalšímu zhoršení kvality map k němu nepochybně došlo. Mapování se provádělo v měřítku 1 : 1000 nebo 1 : 2000.

Nově vzniklé parcely se v tomto období označovaly jako EN – evidence nemovitostí. (Z dřívější doby již byly parcely GP a PK).

Katastr nemovitostí 1.1.1993 dosud

Po společenských změnách v roce 1989 vyvstal požadavek nejen obnovy pořádku a práva, ale především ekonomika byla hlavním a nejnaléhavějším důvodem k zahájení vládního programu rozsáhlé privatizace a restitucí. Jednou ze základních podmínek pro úspěšný postup tohoto procesu je spolehlivě fungující katastr a pozemková kniha. Téměř všechny instituce, úřady, společnosti, obce a občané požadovali dokumenty prokazující jejich vlastnictví, nejen současné, ale pro restituce i historické. Stávající evidence nemovitostí se ukázala být

zcela nevyhovující a střediska geodzie byla zahlcena požadavky na vyhotovování kopií listin. Požadované informace o vlastnictví sice existovaly, ale jejich vyhledávání vyžadovalo vysoce kvalifikovanou, individuální a časově náročnou práci. Právě na této nedostatečnosti se ukázalo, že stávající evidenci je nezbytné přebudovat na spolehlivě fungující katastr, který je jednou ze základních podmínek postupu privatizačního programu.

Úvodní legislativa

První potřebný krok k vybudování katastru, tentokrát spojeného i s funkcí bývalé pozemkové knihy, byl učiněn přípravou a vydáním základní legislativy, která nabyla účinnosti ke dni 1. 1. 1993 a dále byla doplněna dalšími potřebnými zákony a vyhláškami. Jde o následující předpisy:

- zákon č. 264/1992 Sb., kterým se mění občanský zákoník, a některé další zákony vrátil intabulační princip,
- zákon č. 265/1992 Sb. o zápisech vlastnických a jiných věcných práv k nemovitostem,
- zákon č. 344/1992 Sb. o katastru nemovitostí ČR (katastrální zákon),
- zákon č. 200/1994 Sb., o zeměměřictví (zeměměřický zákon).

Josef Haar – pokračování příště



Bod II. řádu



Bod ZBPP

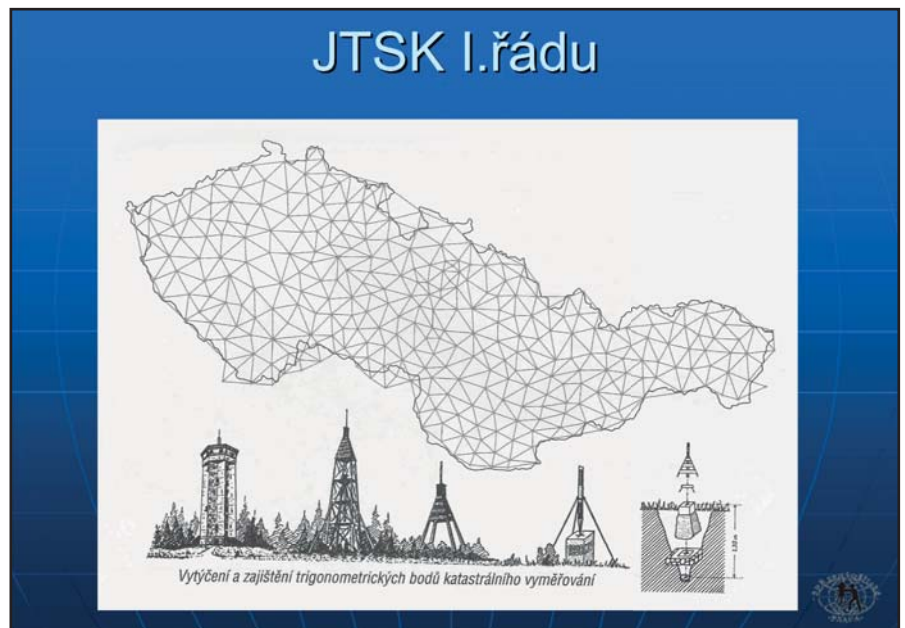

JTSK I,řádu

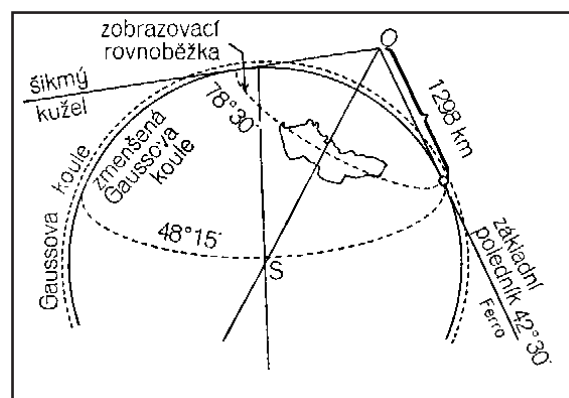

JTSK - Křovákovo zobrazení

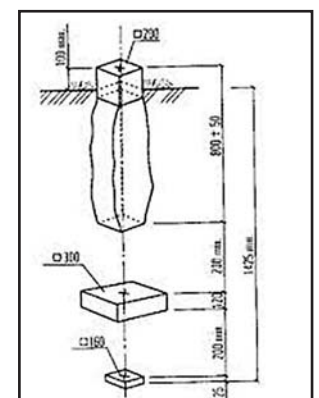

Stabilizace ZBPP JTSK

Informace ve věci zrušení a vypořádání podílového spoluvlastnictví

Vážení občané,

obdrželi jsme informaci, že v rámci Jihomoravského kraje jsou rozesílány výzvy ke zrušení a vypořádání spoluvlastnictví a předžalobní výzvy týkající se spoluvlastnictví zejména k pozemkům a dovoluujeme si Vás touto cestou upozornit na některá Vaše práva.

Spoluvlastnictví včetně jeho případného zrušení a vypořádání upravuje zákon č. 89/2012 Sb., občanský zákoník, a to v ustanoveních § 1115 až 1239. Velmi zjednodušeně lze konstatovat, že:

- Spoluvlastnický vztah znamená, že několika osobám náleží společně vlastnické právo k věci (např. k pozemku).
- Dále občanský zákoník stanovuje, že nikdo nemůže být nucen ve spoluvlastnictví setrvat a může kdykoli požádat o oddělení ze spoluvlastnictví nebo o zrušení spoluvlastnictví, přičemž tohoto lze dosáhnout dohodou spoluvlastníků nebo rozhodnutím soudu.
- Žalobu na zrušení a vypořádání spoluvlastnictví může podat kterýkoli ze spoluvlastníků.
- V rámci soudního řízení bude zpracován znalecký posudek ke stanovení obvyklé ceny věci (pozemku).
- O náhradě nákladů řízení nerozhodují soudy podle úspěchu ve věci (tzn. že by náklady hradil ten, proti komu byla žaloba podána). Náhrada nákladů je na zvážení soudu, ale lze konstatovat, že buď hradí každý ze spoluvlastníků pouze poměrnou část nebo soud rozhodne, že žádný z účastníků nemá na náhradu nákladů právo, což vyplývá i z rozhodnutí Ústavního soudu.

V souladu s výše uvedeným zjednodušeným přehledem je třeba upozornit, že **v případě, že občané obdrží výzvu ke zrušení a vypořádání spoluvlastnictví**, je možné, aby se spoluvlastníci spolu buď **dohodli** (svůj podíl prodali nebo se dohodli, že odkoupí podíl autora výzvy jako dalšího spoluvlastníka) nebo je možné řešit spoluvlastnictví v rámci **soudního řízení**.

V případě soudního řízení nerozhoduje soud o nákladech řízení podle úspěchu ve věci, **tzn. není pravda**, že pokud k soudnímu řízení dojde, **bude muset občan hradit veškeré náklady s tímto řízením vzniklé**.

Stejně tak předžalobní výzva musí obsahovat přesnou specifikaci, o který konkrétní pozemek se jedná a musí být uvedeny konkrétní kroky, které autor výzvy učinil, tj. zda vůbec a jakou dohodu vám nabízel, což obecné výzvy, které některé společnosti rozesílají, rozhodně nesplňují.

Vážení občané, prosím, myslíte při obdržení obdobných výzev na to, že:

- V žádném případě nemůžete být jako spoluvlastníci nuceni k uzavření jakékoli smlouvy!
- Uzavření jakékoli smlouvy je třeba řádně zvážit, přičemž doporučujeme si vždy důkladně zjistit informace k výši kupní ceny a pečlivě pročíst text kupní smlouvy.

- Nikdy nepodepisujte smlouvy v časové tísní, vždy je dobré si vyžádat zaslání textu smlouvy předem k připomínkování či si vyhradit dostatečný čas k pročtení. Žádné nebezpečí z prodlení v těchto případech nehrozí a poctivý jednající by neměl mít problém s tím, aby vám poskytl jak text smlouvy a tento s vámi projednal, tak i poskytl dostatečný časový prostor k rozhodnutí.

V případě, že je **spoluvlastníkem pozemku i Jihomoravský kraj**, prosíme, abyste se nejdříve obrátili na odbor majetkový Krajského úřadu Jihomoravského kraje na e-mailové adrese: om@jmk.cz, případně na tel. č. 541 652 496. Pokud se bude jednat o spoluvlastnický podíl na pozemku zastavěném silnicí II. nebo III. třídy či jiném pro Jihomoravský kraj potřebném majetku, velmi rádi se s Vámi dohodneme. Zajistíme na náklady Jihomoravského kraje znalecký posudek ke stanovení obvyklé ceny, připravíme návrh kupní smlouvy a zajistíme na naše náklady i vklad do katastru nemovitostí.

Pomůžete tím Jihomoravskému kraji, aby se mohl lépe a efektivněji starat zejména o silnice II. a III. třídy.

Kdo je dalším spoluvlastníkem pozemků lze zjistit na stránkách katastrálního úřadu www.cuzk.cz pod odkazem Nahlížení do katastru nemovitostí, stačí vyplnit katastrální území a parcelní číslo pozemku (odkaz [zde](#)).

V případě nejasností se na nás můžete kdykoli obrátit.

Odbor majetkový
Krajský úřad Jihomoravského kraje

Společenská rubrika



Opustili naše řady

Paní Marta Vlková zemřela dne 4. 8. 2024 ve věku 87 let.

Pan Miroslav Fríb zemřel dne 12. 8. 2024 ve věku 70 let.

Pan František Drobilič zemřel dne 25. 9. 2024 ve věku 55 let.

Pan Jan Tréšek zemřel dne 31. 10. 2024 ve věku 71 let.

Vážení občané, z důvodu ochrany osobních údajů přestaneme zveřejňovat jména jubilantů a narozených dětí. Pokud máte zájem o zveřejnění gratulace nebo poděkování někomu ze spoluobčanů, můžete tak učinit na obecním úřadě, v následujícím vydání Našej dědiny je zdarma otiskneme. Nadále zde budeme uvádět pouze jména zemřelých spoluobčanů, která byla uveřejněna na stránkách obce.

Výpis usnesení

z 11. veřejného zasedání Zastupitelstva obce Hlohovec ve volebním období 2022–2026, konaného dne 19.6.2024

Usnesení č. 1/11/2024:

Zastupitelstvo obce Hlohovec schválilo ověřovateli zápisu MUDr. Martu Drobiličovou a Leoše Pekárka.

Usnesení č. 2/11/2024:

Zastupitelstvo obce Hlohovec schválilo návrhovou komisi ve složení předseda František Bartošik, členové Ing. Karel Malý Ph.D a Ing. Radek Bergauer.

Usnesení č. 3/11/2024:

Zastupitelstvo obce Hlohovec schválilo navržený program jednání.

Usnesení č. 4/11/2024:

Zastupitelstvo obce Hlohovec schválilo v souladu s ustan. § 84 odst. 2 písm. b) zákona č. 128/2000 Sb., o obcích (obecní zřízení), ve znění pozdějších předpisů, a podle ustan. § 6 vyhlášky č. 220/2013 Sb., o požadavcích na schvalování účetních závěrek některých vybraných účetních jednotek (dále jen "vyhláška"), účetní závěrku obce Hlohovec, IČO: 00283151, za rok 2023 sestavenou k rozvahovému dni 31. 12. 2023. Zastupitelstvo obce

Hlohovec sepsalo podle ustan. § 11 vyhlášky o schvalování účetní závěrky za rok 2023 protokol (Příloha č. 1 tohoto zápisu).

Usnesení č. 5/11/2024:

Zastupitelstvo obce Hlohovec schválilo v souladu s ustan. § 84 odst. 2 písm. b) zákona č. 128/2000 Sb., o obcích, ve znění pozdějších předpisů, a podle ustan. § 17 odst. 7 písm. a) zákona č. 250/2000 Sb., o rozpočtových pravidlech územních rozpočtů, ve znění pozdějších předpisů, závěrečný účet obce Hlohovec za rok 2023 vyjádřením souhlasu s celoročním hospodařením bez výhrad.

Usnesení č. 6/11/2024:

Zastupitelstvo obce Hlohovec schválilo rozpočtové opatření č. 2/2024. Příloha č. 2 zápisu.

Usnesení č. 7/11/2024:

Zastupitelstvo obce Hlohovec schválilo zveřejnit záměr směny části pozemku p. č. 1826/4, lesní pozemek o výměře 2109,83 m² v k. ú. Hlohovec ve vlastnictví obce Hlohovec za část pozemku p. č. 1826/2, lesní

pozemek o výměře cca 2109,83 m² v k. ú. Hlohovec za cenu dle znaleckého posudku. Náklady za směnu předmětných pozemků budou k tíži žadatele (znalecký posudek, geometrické zaměření, správní poplatek návrhu na vklad).

Usnesení č. 8/11/2024:

Zastupitelstvo obce Hlohovec neschválilo zveřejnit záměr směny části pozemku p. č. 473, ostatní plocha o výměře cca 145 m² v k. ú. Hlohovec ve vlastnictví obce Hlohovec za pozemek p. č. 1618/23, ostatní plocha o výměře 145 m² v k. ú. Hlohovec za cenu dle znaleckého posudku.

Usnesení č. 9/11/2024:

Zastupitelstvo obce Hlohovec schválilo finanční dar ve výši 200 000 Kč pro Základní školu Lednice, IČ: 606 80 270, se sídlem Břeclavská 510, Lednice na Moravě na podporu rekonstrukce školy a nákup nábytku do tříd a učeben v roce 2024.

V Hlohovci dne 19.6.2024

Ing. Jaroslav Hajda, starosta obce

Výpis usnesení

z 12. veřejného zasedání Zastupitelstva obce Hlohovec ve volebním období 2022–2026, konaného dne 18.9.2024

Usnesení č. 1/12/2024:

Zastupitelstvo obce Hlohovec schválilo ověřovateli zápisu Zdeňku Hajdovou a Karla Vlašice.

Usnesení č. 2/12/2024:

Zastupitelstvo obce Hlohovec schválilo návrhovou komisi ve složení předseda Marie Bartošiková, členové Antonín Koryčánek a Petr Tomek.

Usnesení č. 3/12/2024:

Zastupitelstvo obce Hlohovec schválilo navržený program jednání.

Usnesení č. 4/12/2024:

Zastupitelstvo obce Hlohovec schválilo zveřejnění záměru prodeje pozemků 165/7, zastavěná plocha a nádvoří o výměře 2 m² a p.č. 1153, zastavěná plocha a nádvoří o výměře 102 m², oba v k. ú. Hlohovec za cenu 189 280 Kč společnosti Gas Net s.r.o. Klišská 940/96, Klíše, Ústí nad Labem, která vlastní stavby na předmětných pozemcích.

Usnesení č. 5/12/2024:

Zastupitelstvo obce Hlohovec revokovalo usnesení č. 7/11/2024, přijaté na 11. zasedání Zastupitelstva obce Hlohovec dne 19.6.2024 v bodě 5 ve znění: „Zastupitelstvo obce schvaluje zveřejnit záměr směny části pozemku p. č. 1826/4, lesní pozemek o výměře 2109,83 m² v k. ú. Hlohovec ve vlastnictví obce Hlohovec za část pozemku p. č. 1826/2, lesní pozemek o výměře cca 2109,83 m² v k. ú. Hlohovec za cenu dle znaleckého posudku. Náklady za směnu předmětných pozemků budou k tíži žadatele (znalecký posudek, geometrické zaměření, správní poplatek návrhu na vklad).

Usnesení č. 6/12/2024:

Zastupitelstvo obce Hlohovec schválilo zveřejnit záměr směny části pozemku p. č. 1826/4, lesní pozemek o výměře 2110 m² v k. ú. Hlohovec ve vlastnictví obce Hlohovec za část pozemku p. č. 1826/2, lesní pozemek o výměře cca 2110 m² v k. ú. Hlohovec bez finančního dorovnání. Náklady za směnu předmětných pozemků budou k tíži žadatele, a sice geometrické zaměření a správní poplatek návrhu na vklad.

V Hlohovci dne 18.9.2024

Ing. Jaroslav Hajda, starosta obce

Výpis usnesení

z 13. veřejného zasedání Zastupitelstva obce Hlohovec ve volebním období 2022-2026, konaného dne 22.10.2024

Usnesení č. 1/13/2024:

Zastupitelstvo obce Hlohovec schválilo ověřovateli zápisu Mgr. Hanu Müllerovou a Mgr. Sylvu Vlašicovou.

Usnesení č. 2/13/2024:

Zastupitelstvo obce Hlohovec schválilo návrhovou komisi ve složení předseda Ing. Jaroslav Hajda, členové Leoš Pekárek a Karel Vlašic.

Usnesení č. 3/13/2024:

Zastupitelstvo obce Hlohovec schválilo navržený program jednání.

Usnesení č. 4/13/2024:

Zastupitelstvo obce Hlohovec schválilo uzavření směnné smlouvy na směnu části pozemku p. č. 1826/4, lesní pozemek v rozsahu geometrického plánu č.1487-149/2024, nově vytvořeného pozemku p.č. 1826/21, lesní pozemek o výměře 2110 m² v k. ú. Hlohovec ve vlastnictví obce Hlohovec za část pozemku p. č. 1826/2, lesní pozemek v rozsahu geometrického plánu č.1487-149/2024, nově vytvořeného pozemku p.č. 1826/20, lesní pozemek o výměře 2110 m² v k. ú. Hlohovec ve vlastnictví fyzické osoby bez finančního dorovnání. Náklady spojené se směnou předmětných pozemků budou k tíži žadatele, a sice geometrické zaměření a správný poplatek návrhu na vklad.

Usnesení č. 5/13/2024:

Zastupitelstvo obce Hlohovec schválilo finanční příspěvek ve výši 50 000 Kč pro obec Karlovice, IČ 00296112, se sídlem Karlovice 183, 793 23 Karlovice, číslo účtu 152669264/0300.

Usnesení č. 6/13/2024:

Zastupitelstvo obce Hlohovec schválilo finanční příspěvek ve výši 50 000 Kč pro obec Široká Niva, IČ 00296406, se sídlem Široká Niva 79, 792 01 Bruntál 1, číslo účtu 8420771/0100.

Usnesení č. 7/13/2024:

Zastupitelstvo obce Hlohovec schválilo finanční příspěvek ve výši 50 000 Kč pro obec Holčovice, IČ 00295990, se sídlem Holčovice 44, 793 71 Holčovice, číslo účtu 5326771/0100.

Usnesení č. 8/13/2024:

Zastupitelstvo obce Hlohovec schválilo finanční příspěvek ve výši 50 000 Kč pro obec Krasov, IČ 00296121, se sídlem Krasov 29, 793 94 Krasov, číslo účtu 131-3105240207/0100

Usnesení č. 9/13/2024:

Zastupitelstvo obce Hlohovec vyhlásilo záměr směnit nemovité věci neevidované v katastru nemovitostí, a to inženýrské sítě:

Kanalizace Hlohovec Dědina,
Kanalizace Hlohovec Ke Kostelu,
Kanalizace Hlohovec Šulaperk,
Kanalizace Hlohovec Ke Kostelu/Chalupky/Lípová,
Kanalizační šachty Hlohovec Ke kostelu/Chalupky/Lípová (koncová šachta),
Kanalizace Hlohovec Hlavní/Šulaperk/Krátká,
Kanalizační šachty Hlohovec Hlavní/Šulaperk/Krátká (koncová šachta),
Kanalizace Hlohovec Dolní konec,
Kanalizace_Hlohovec Dolní konec/K zámečku,
Kanalizace Hlohovec Dědina,
Kanalizace Hlohovec Na kopci/Dolní konec,
Kanalizační šachty Hlohovec Na kopci/Dolní konec (koncová šachta),
Kanalizace Hlohovec Dolní konec/ K zámečku,

za 7 660 ks akcií společnosti Vodovody a kanalizace Břeclav, a.s., znějících na majitele, v zaknihované podobě, o jmenovité hodnotě akcie

1000 Kč, ISIN CZ0009064952, a to se zájemcem Vodovody a kanalizace Břeclav, a.s., IČ: 49455168, se sídlem Čechova 1300/23, 690 02 Břeclav.

Usnesení č. 10/13/2024:

Zastupitelstvo obce Hlohovec vyhlásilo záměr prodat nemovité věci neevidované v katastru nemovitostí, a to inženýrské sítě:

Vodovod Hlohovec (D)-odkanalizování zámečku a IS-vodovod/2010,
Vodovod Hlohovec (D)-odkanalizování zámečku a IS-vodovod/2010,
Kanalizace Hlohovec_Lednická 4. Kanalizace_Hlohovec_Hlavní,
Kanalizační šachta Hlohovec_Hlavní (koncová šachta),
Kanalizace Hlohovec Lednická,
Kanalizační šachty Hlohovec Lednická (koncová šachta),
Kanalizace Hlohovec U rybárny,
Kanalizační šachta Hlohovec (koncová šachta) 10. Kanalizace_Hlohovec_U sadů,
Kanalizační šachty Hlohovec U sadů (koncová šachta),
Kanalizace Hlohovec Krátká,
Kanalizační šachta Hlohovec Krátká (koncová šachta)
Kanalizace Hlohovec Chalupky,
Kanalizace Hlohovec U rybárny 2,
Kanalizace Hlohovec Lípová,
Kanalizační šachta Hlohovec Lípová (koncová šachta),
Kanaizace Hlohovec Chalupky_2,
Kanalizace Hlohovec Chalupky/U rybárny,
Kanalizační šachta Hlohovec_Chalupky_2 (koncová šachta),
Kanalizace Hlohovec Dolní konec,
Kanalizační šachta Hlohovec Dolní konec 2 (koncová šachta),
Kanalizační šachty Hlohovec Dolní konec/ K zámečku (koncová šachta),
Kanalizace Hlohovec 38. Kanalizační šachta skružená z prefa dílců - hloubka 2 m,
Kanalizační šachta skružená z prefa dílců - hloubka 3 m,
Kanalizační šachta skružená z prefa dílců - hloubka 4 m,
Kanalizační šachta skružená z prefa dílců - hloubka 2 m,
Kanalizační šachta skružená z prefa dílců - hloubka 3 m,
Kanalizační šachta skružená z prefa dílců - hloubka 4 m,
Čerpací stanice 2-22 - stavební část,
Čerpací stanice 2-22 - technologická část,
Čerpací stanice 1- 21 - stavební část,
Čerpací stanice 1-21 - technologická část,
Čerpací stanice 3 - 65 - stavební část,
Čerpací stanice 3-65 - technologická část,

a to za kupní cenu 15 589 336 Kč (slovy: patnáct milionů pět set osmdesát devět tisíc tři sta třicet šest korun českých), zájemci Vodovody a kanalizace Břeclav, a.s., IČ: 49455168, se sídlem Čechova 1300/23, 690 02 Břeclav.

Usnesení č. 11/13/2024:

Zastupitelstvo obce Hlohovec schválilo rozpočtové opatření č. 5/2024. Příloha č. 2 zápisu.

Usnesení č. 12/13/2024:

Zastupitelstvo obce Hlohovec schválilo uzavření Plánovací smlouvy s XXXXXXXXXXXXXXXXXXXXXXXXXXXX týkající se záměru výstavby rodinného domu na pozemcích p.č. 1683 a p.č. 1684/1 v k.ú. Hlohovec, v předloženém znění, viz. příloha č. 3 zápisu a pověřilo starostu jejím podpisem.

V Hlohovci dne 22.10.2024

Ing. Jaroslav Hajda, starosta obce



Chtěli byste být informováni o aktuálním dění v naší obci?

Obec Hlohovec zřídila další formu komunikace s občany – službu a aplikaci ÚŘAD V MOBILU/Hlášení rozhlasu.cz, díky kterému vás budeme moci informovat SMS zprávami či prostřednictvím mobilní aplikace.

Jaroslav Hajda, starosta obce Hlohovec

Buďte vždy včas informováni a už nikdy vám nic neunikne.

- **Informace z úřadu** - upozornění na odstávku vody, uzavírky silnic, výpadky elektřiny, plynu, změny úředních hodin, upozornění na termíny a povinnosti apod.
- **Kulturní a sportovní akce** - pozvánky na kulturní akce, sportovní události, akce pro seniory apod.
- **Krizové hlášení** - při krizových situacích zajistíte oceníte to, že dostanete neprodleně zprávy, které vás budou ve správný moment informovat, ať jste kdekoliv (povodňové nebezpečí, varování před výkyvy počasí, krizové řízení)
- **Kalendář událostí** aj.



Tato služba je pro vás zcela ZDARMA!!!

Vyberte si jednu z možností, jak odebírat hlášení:

1) Přihlaste se přes internet

Přejděte na www.hlohovec.hlasenirozhlasu.cz klikněte na tlačítko Odebírat hlášení a zaregistrujte se.

2) Odběr aktualit formou SMS

Pro registraci je možno zaslat SMS zprávu - ve tvaru **HLOHOVEC JMENO PRIJMENI ULICE CISLOPOISNE + "Váš e-mail"** na číslo **774 724 136**.

Preferujeme odběr hlášení pomocí mobilní aplikace nebo emailu. Pokud však nemáte možnost odběru hlášení pomocí těchto komunikačních kanálů, můžeme Vám zasílat i SMS zprávy. Odeslané SMS bude hradit obec, a protože **chceme minimalizovat náklady, zvažte, zda je tento druh získávání aktualit nutný.** Aktuality formou SMS jsou určeny pro seniory, jednu osobu v domácnosti a krizové zprávy.

3) Vyplňte registrace k odběru hlášení se souhlasem GDPR

Vyplněný a podepsaný registrační formulář, který **naleznete na webových stránkách obce**, společně se souhlasem GDPR v listinné podobě vhodte do schránky na obecním úřadě.

4) Nainstalujte si aplikaci

Naskenujte jeden z QR kódů do aplikace ve Vašem telefonu a klikněte na odkaz, který Vám nabídne.

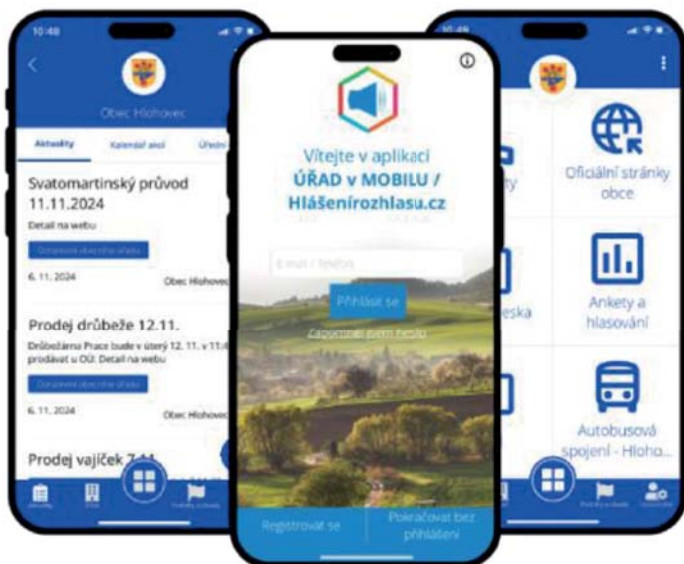

Návod k přihlášení do služby Úřad v Mobilu/Hlášení rozhlasu.cz

Do služby se můžete přihlásit nebo zaregistrovat prostřednictvím **webových stránek nebo mobilní aplikace Úřad v Mobilu/Hlášení rozhlasu.cz**.

Pokud již jste zaregistrováni (**sami nebo prostřednictvím úřadu**) stačí se pouze **postupovat dle návodu - PŘIHLÁŠENÍ - Zapomněl/a jsem své heslo**. V případě, že registrace ještě neproběhla, je nutné se před prvním přihlášením nejprve do služby **zaregistrovat**.

Webové stránky služby

V internetovém prohlížeči zadejte adresu www.hlohovec.hlasenirozhlasu.cz



REGISTRACE

Nemáte-li ještě vytvořen uživatelský účet, zaregistrujte se pomocí zeleného tlačítka „**Odebírat hlášení**“. Vyplňte registrační formulář a dále pokračujte aktivací účtu (odkaz Vám přijde na e-mail) a přihlášením, nastavte si svůj profil a odběr informací.

PŘIHLÁŠENÍ

Pokud již jste zaregistrováni, klikněte na modré tlačítko vpravo nahoře „**Přihlásit se**“.

Znáte-li své přihlašovací údaje a heslo, zadejte je a přihlaste se.

V případě, že neznáte své heslo, ale znáte e-mail nebo telefonní číslo, pod kterým jste zaregistrováni, pak klikněte na odkaz vpravo dole „**Zapomněl/a jsem své heslo**“

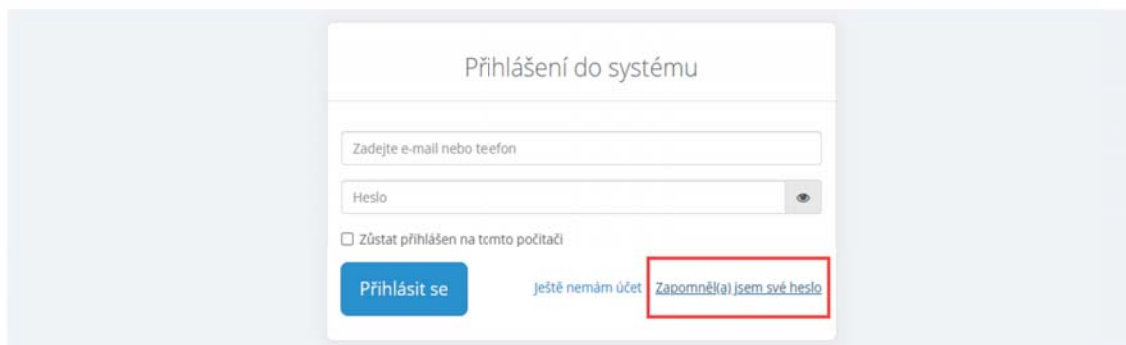



Přihlášení v případě, že jste již zaregistrovaní ale neznáte své heslo

Do políčka „Zadejte e-mail nebo telefon“ uveďte svou e-mailovou adresu nebo telefonní číslo a dejte „**Odeslat**“

The screenshot shows a form titled "Požadavek na změnu hesla". Below the title is a short instruction: "Pokud jste zapomněli své heslo, můžete jej snadno a rychle obnovit. Zadejte e-mail nebo telefon, kterým se přihlašujete a my Vám pošleme instrukce pro nastavení nového hesla." There is a text input field labeled "Zadejte e-mail nebo telefon" which is highlighted with a red border. Below the field is a blue button labeled "Odeslat".

E-mail

Na zadaný e-mail přijde zpráva s odkazem na změnu hesla. Po kliknutí na uvedený odkaz v e-mailu se Vám otevře stránka s možností zadání nového hesla a jeho potvrzení. Toto je nutné zadat nejpozději do 20-ti minut po obdržení tohoto e-mailu. Zadejte své nové heslo/potvrzení hesla a dejte „**Uložit**“

The screenshot shows a form titled "Nastavení nového hesla". Below the title is the instruction: "Nyní si můžete nastavit své nové heslo". There are two text input fields: "Nové heslo" and "Potvrzení hesla", both highlighted with a red border. Below the fields is a blue button labeled "Uložit".

Telefonní číslo

Na zadané telefonní číslo přijde SMS zpráva s číselným kódem na potvrzení změny hesla. Po zadání nového hesla a jeho potvrzení zadejte do formuláře také ověřovací číselný kód a dejte „**Uložit**“

The screenshot shows a form titled "Nastavení nového hesla". Below the title is the instruction: "Nyní si můžete nastavit své nové heslo". There are three text input fields: "Nové heslo", "Potvrzení hesla", and "Zadejte ověřovací kód", all highlighted with a red border. Below the fields is a blue button labeled "Uložit" and a link labeled "Zaslat znovu ověřovací kód".

Nyní se můžete přihlásit - na úvodní stránce webu služby přes modré tlačítko „**Přihlásit se**“ - zadejte svůj e-mail nebo telefonní číslo a nově vytvořené heslo.



Mobilní aplikace

Doporučujeme Vám také **mobilní aplikaci Hlášení rozhlasu.cz** kterou najdete ke stažení na

GooglePlay

AppStore



Tuto aplikaci si stáhněte zdarma do svého telefonu, **zaregistrujte se/přihlaste se** zadáním svého e-mailu nebo telefonního čísla, vyhledejte si obec nebo město, které chcete sledovat a nastavte si aplikaci podle libosti.

*TIP: Pokud nechcete uvádět své osobní údaje, můžete aplikaci využívat také **bez přihlášení**, pouze si vyberete obec/město, které chcete sledovat. V tomto případě však jako **anonymní uživatel** nebudete moci využívat všechny funkce, které aplikace nabízí.*

REGISTRACE

Pokud ještě nemáte vytvořen uživatelský účet, zaregistrujte se pomocí tlačítka „**Registrovat**“. Vyplňte registrační formulář a dále pokračujte aktivací účtu. Na zadaný e-mail Vám bude doručen ověřovací číselný kód, tento zadáte v aplikaci do příslušného políčka a dáte „Ověřit“. Dále pak pokračujte přihlášením a nastavením účtu a odběru informací.

PŘIHLÁŠENÍ

Pokud již jste zaregistrováni a znáte své přihlašovací údaje (e-mail nebo telefon), zadejte je a klikněte na modré tlačítko „**Přihlásit se**“. Poté zadejte heslo a potvrďte je.

Neznáte-li své heslo, ale znáte e-mail nebo telefonní číslo, pod kterým jste zaregistrováni, pak klikněte na tlačítko „**Zapomněl/a jsem heslo**“ a pokračujte dále uvedeným způsobem.

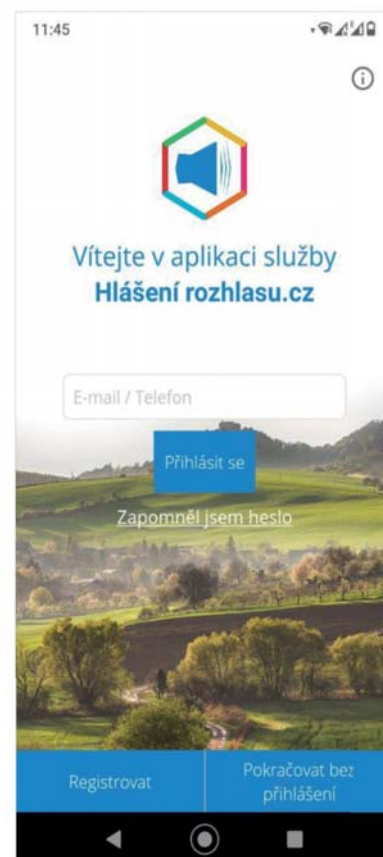

Přihlášení v případě, že jste již zaregistrovaní ale neznáte své heslo

Klikněte na odkaz na úvodní obrazovce „**Zapomněl/a jsem heslo**“, uveďte registrovaný e-mail nebo telefonní číslo a klikněte na „**Zaslat nové heslo**“.

Na zadaný e-mail bude doručena zpráva s ověřovacím kódem pro změnu hesla.

V případě že zadáte telefonní číslo, přijde ověřovací kód formou SMS na mobilní telefon.

TIP: Pokud nenajdete e-mail s ověřovacím kódem v Doručené poště, zkontrolujte si složku Spam, Koš, Hromadné apod.

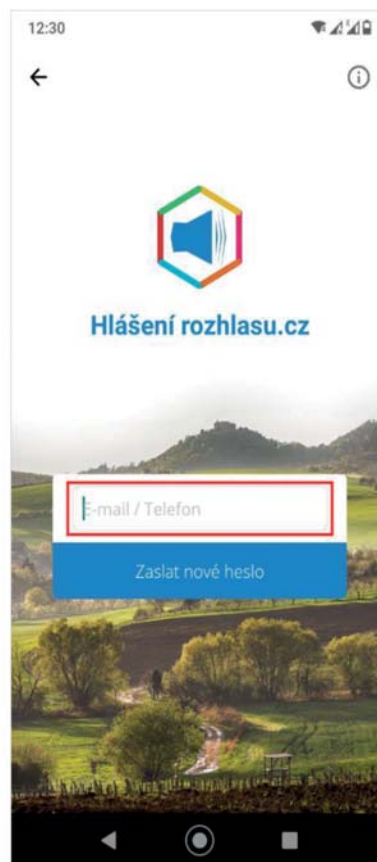

Zadání nového hesla a ověřovacího kódu

V aplikaci zadáte své nové heslo, potvrdíte jej doplníte také ověřovací kód, který Vám přišel na e-mail nebo do SMS.

Potvrzením „**Změnit heslo**“ bude heslo změněno a Vy se můžete přihlásit svým e-mailem/telefonním číslem a novým heslem.

Nové heslo a ověřovací kód je nutné zadat nejpozději do 20-ti minut po obdržení e-mailu/SMS zprávy s kódem.

TIP: Pokud vyprší termín platnosti pro zadání hesla, nechejte si heslo zaslat znovu a celý proces zopakujte.

a

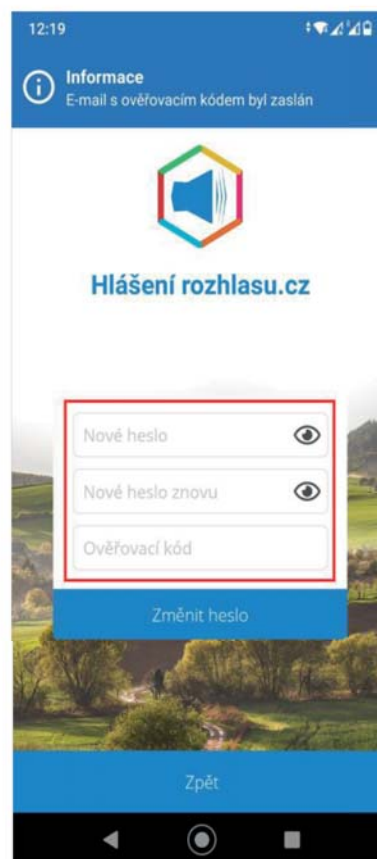



Výběr města a nastavení aplikace

Po přihlášení do aplikace si vyhledáte název obce či města, které chcete sledovat.

Kliknete na nalezenou obec/město (tím potvrdíte svůj výběr) a následně potvrdíte souhlas s Všeobecnými obchodními podmínkami a se Zpracováním osobních údajů, případně vyplníte svou adresu či pozici a dáte „**Potvrdit**“.

Poté kliknete na „**Zobrazit vybrané**“.

Nyní již máte nastavenou obec/město, ve které sledujete hlášení rozhlasu.

TIP: Jako anonymní uživatel můžete sledovat pouze jednu obec či město. V případě registrace a přihlášení můžete sledovat více obcí či měst, které službu Hlášení rozhlasu.cz využívají.

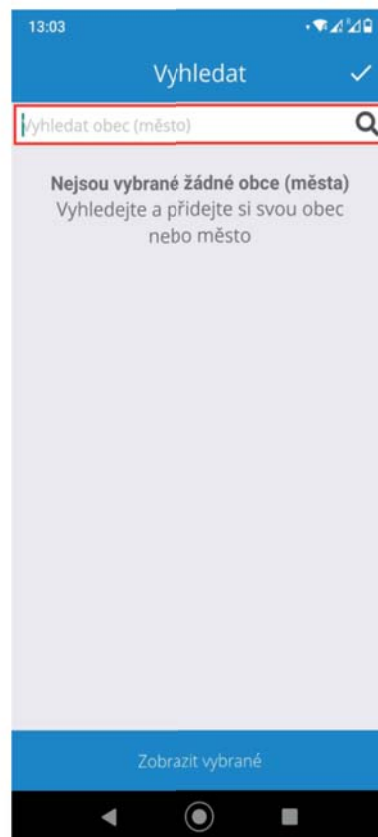

Nenašli jste v návodu potřebné informace?

Nepodařilo se Vám do služby přihlásit/zaregistrovat nebo máte jiný technický problém a potřebujete poradit?

Kontaktujte nás na e-mailu info@hlasenirozhlasu.cz | Další kontakty naleznete zde.

Zmeškali jste někdy důležité informace?

Nechejte si zasílat aktuality, oznámení a jiná upozornění SMS zprávami, e-maily nebo aplikací pro chytré telefony.

www.hlohovec.hlasenirozhlasu.cz

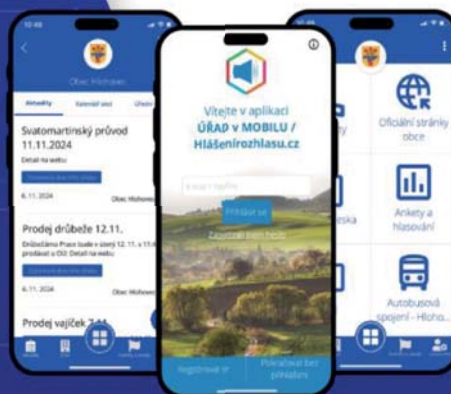
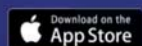



PALIVOVÉ DŘEVO
Habrovany

DOPRAVA ZDARMA

- TVRDÉ DŘEVO – nesusušené**
 polínka 50 cm 1 340 Kč
 polínka 33 cm 1 390 Kč
 polínka 25 cm 1 490 Kč
- MĚKKÉ DŘEVO – nesusušené**
 polínka 50 cm 1 000 Kč
 polínka 33 cm 1 050 Kč
 polínka 25 cm 1 100 Kč
- TVRDÉ DŘEVO – vzduchosuché**
 Polínka 50 cm nebo 33 cm 2 400 Kč

Cena je uvedena za 1PRMS (prostorový metr sypaný) vč. DPH.
 Odběrné množství 5-20 PRMS.

- METROVKY SKLÁDANÉ:**
 Tvrdé dřevo 1 750 Kč
 Měkké dřevo 1 300 Kč

Cena je uvedena za 1PRMR (prostorový metr rovnaný) vč. DPH.
 Odběrné množství 10 PRMR.



DOPRAVA ZDARMA
CENÍK PLATNÝ OD 1. 9. 2024

+420 739 572 972
 objednavky@drevohabrovany.cz

 www.drevohabrovany.cz

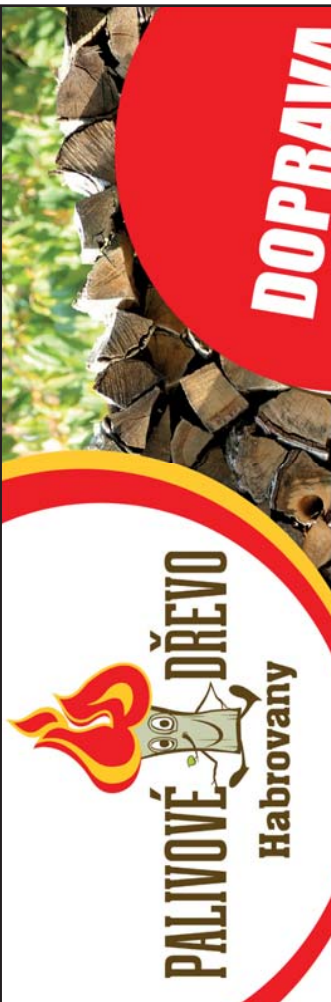

PALIVOVÉ DŘEVO
Habrovany

Distribuční oblast MORAVA



+420 739 572 972
 objednavky@drevohabrovany.cz

 www.drevohabrovany.cz



OBEC HLOHOVEC
a
KOMORNÍ SOUBOR

MUSICA ANIMAE



Vás společně zvou na
ADVENTNÍ KONCERT

sobota 30. listopadu 2024 v 18:00 hodin
v kostele Sv. Bartoloměje v Hlohovci

www.musicaanimae.cz

vstupné 100 Kč

DECHOVÁ HUDBA



Gloria



VÁNOČNÍ KONCERT

7. prosince 2024 od 18:00

KULTURNÍ DŮM HLOHOVEC

Vstupné 200 Kč
Předprodej na www.smsticket.cz



Akci pořádá
Obec Hlohovec

 **smsticket**



KUP VSTUPENKU NEBO
ZJISTI VÍCE INFORMACÍ



Obec Hlohovec
Vás zve na

VÁNOČNÍ ZPÍVÁNÍ

neděle 22. prosince 2024 od 15:00
prostranství u kulturního domu v Hlohovci

Vánoční koledy Vám od 15:00 zazpívají

Lohovecké děti

Děti MŠ

Žáci ZŠ

Lohovští mužáci

místní chrámový sbor

a dechová hudba Pivoňka

Čekají na Vás stánky
s vánočními dekoracemi
a občerstvením

Dle vlastního uvážení můžete přispět
drobností z Vaší předvánoční kuchyně

vstup zdarma





Srdečně Vás zveme na tradiční

SVĚČENÍ VÍNA

pátek 27.12.2024 od 18:00 hodin
v kulturním domě v Hlohovci

Zveme místní vinaře, ať se připojí
a přinesou svá mladá vína,
kterým požehná pan farář Lukasz Szendzielorz

k poslechu zahraje CM Longa

V rámci akce proběhne také přehlídka a
ochutnávka domácích pomazánek

Přidejte se a přinešte k ochutnání něco ze své kuchyně

Těšíme se na Vaši návštěvu

spolek Hlohovčané a

Sdružení hlohoveckých vinařů





PLES OBCE HLOHOVEC



Wind band, Spolek elegantních dam



sobota 11. ledna 2025 od 19:00
Kulturní dům Hlohovec
tombola, myslivecké speciality, míchané drinky
vstupné 200 Kč, místenka ke stolu 100 Kč,
předprodej od 2. prosince 2024 na obecním úřadě

Čtvrtletník NAŠA DĚDINA * Periodický tisk územního samosprávného celku. Číslo 3/2024 * Vydavatel: Obec Hlohovec, IČO: 00283151 *

* Adresa redakce: Hlavní 75, 691 43 Hlohovec * Registrováno Ministerstvem kultury ČR pod evidenčním číslem MK ČR E 11773 *

* Šéfredaktor: Jaroslav Hajda * Za obsah článků odpovídá vydavatel. * Nevyžádané rukopisy redakce nevrací *

* Uzávěrka dalšího čísla: 2/2024 * Vyšlo v listopadu 2024 nákladem 570 ks. Tisk a grafické zpracování: Tiskárna Brázda - www.TiskarnaBrazda.cz *

* Rozšiřuje obec Hlohovec * Ročník: XXVI. *